



DH\_02.24

# Möbelkomponenten 2024+

**Möbelfertigteile für Profis.**



Wolfgang Thorwesten  
Geschäftsführung

„Liebe Kunden,  
Sie halten nun die bereits achte Ausgabe unseres umfassenden Möbelkomponenten-Katalogs in den Händen. Dieser verschafft Ihnen einen kompakten Überblick über unsere vielfältigen Möglichkeiten, mit denen wir Ihnen im Bereich Möbelfertigteile Tag für Tag zur Seite stehen.“

Als Ihr Partner im Tischler- und Schreinerhandwerk möchten wir Sie mit unseren Produkten und Dienstleistungen dabei unterstützen, anspruchsvolle Kunden durch innovative Lösungen und höchste Qualität zu begeistern.“

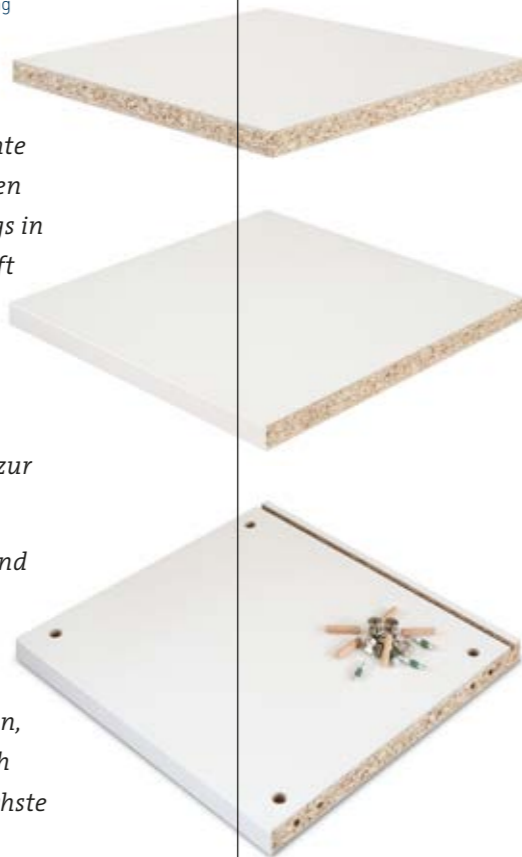

## Das Sortiment

→ Seiten 2–73

Holzwerkstoffe	2
Desktop Möbellinoleum	22
Front-Komponenten	24
Beschlagtechnik	36
Schubkästen	44
Schieben und Falten	60
Gleittüren	68



## Planung und Abwicklung

→ Seiten 74–89

Planungsservice, Stückliste, Bilderservice	76
Software-Komponenten	78
Roomdesigner	80
Möbelbibliotheken	82
Freiformteile	83
Möbeldesigner	84
SketchUp PlugIn	87
Lizenzen und Preise	88
Schulungsinhalte	89



## Kommunikation und Service

→ Seiten 90–95

Schulungen und Seminare	93
Tischlerwebsite	94



## Die Prozesskette

→ Seiten 96–107

Zuschnitt	98
Kantenanleimung	100
CNC-Bearbeitung	102
Schubkastenmontage	104
Beschlagkommissionierung	106
Logistik	107
Nachhaltigkeit	108
Ansprechpartner	114
Regel-Lieferzeiten	117

\_ Perfekter Zuschnitt auf Maß.



\_ Nullfugen-Kanten mit PUR-Technik.



\_ Präzise Bohr- und Fräsbearbeitung für die einfache Montage – inkl. abgestimmter und stückgenau gelieferter Beschläge.



## Das Sortiment

→ Seiten 2–73

Holzwerkstoffe	2
Desktop Möbellinoleum	22
Front-Komponenten	24
Beschlagtechnik	36
Schubkästen	44
Schieben und Falten	60
Gleittüren	68



## Planung und Abwicklung

→ Seiten 74–89

Planungsservice, Stückliste, Bilderservice	76
Software-Komponenten	78
Roomdesigner	80
Möbelbibliotheken	82
Freiformteile	83
Möbeldesigner	84
SketchUp PlugIn	87
Lizenzen und Preise	88
Schulungsinhalte	89



## Kommunikation und Service

→ Seiten 90–95

Schulungen und Seminare	93
Tischlerwebsite	94



## Die Prozesskette

→ Seiten 96–107

Zuschnitt	98
Kantenanleimung	100
CNC-Bearbeitung	102
Schubkastenmontage	104
Beschlagkommissionierung	106
Logistik	107
Nachhaltigkeit	108
Ansprechpartner	114
Regel-Lieferzeiten	117





# Holzwerkstoffe

Im Bereich Holzwerkstoffe arbeiten wir im dekorativen Bereich mit den Produkten der Firma Egger. Wir tun dies seit vielen Jahren aus Überzeugung.

Die hohe Verfügbarkeit aller Dekore ab Lager Horatec bzw. Egger aus der neuen Kollektion Dekorativ 24+ sind hierfür der Beweis.



Aktuelle Lieferzeiten entnehmen Sie bitte unserer Website!

## Das Eurodekor-Lagerprogramm der Kollektion Dekorativ 24+ von Horatec und Egger

- 100 Dekore in 8 mm, 132 Dekore in 19 mm und 20 Dekore in 25 mm
- Ausgewählte Dekore in weiß in nahezu allen Stärken
- Passend dazu Schichtstoff- und Sicherheitskanten im Farbverbund auf Lager



## Das Furnierspan-Lagerprogramm

- Furnierspan geplankt im Brettcharakter N/N-Qualität
- Ahorn, Buche, Eiche, Nussbaum
- Alle Holzarten in 9, 19 und 26 mm auf Lager
- Passend dazu Dünn- und Starkfurnierkanten
- Fertig lackiert oder roh zur bauseitigen Oberflächenbehandlung

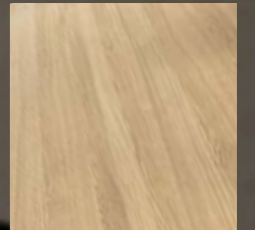

## Schichtstoffverbundplatten

- 284 Egger-Schichtstoffdekore ab Lager stehen zur Beschichtung zur Auswahl.
- Als Trägermaterialien können z. B. Rohspan oder MDF eingesetzt werden.



## Der Horatec-Musterservice

Online bestellbar: Dekor- oder PerfectSense-Muster im DIN-A4-Format, 19 mm stark und vierseitig mit Sicherheitskanten belegt.

Nach Eingang Ihrer Bestellung werden die Muster innerhalb 24 Stunden an Sie versendet.\*



[www.horatec.de](http://www.horatec.de)  
→ Services  
→ Musterservice





# Neutrale Unis

Das Eurodekor-Lagerprogramm  
von Horatec und Egger

**EGGER** Kollektion Dekorativ

W960 ST7  
Classic Weiss

W960 SM  
Classic Weiss

U104 ST9  
Alabasterweiss

U222 ST9  
Cremabeige

W1200 ST9  
Porzellanweiss

U775 ST9  
Weissgrau

U705 ST9  
Angoragrau

U707 ST9  
Seidengrau

U708 ST9  
Hellgrau

U763 ST9  
Perlgrau

U216 ST9  
Camebeige

U113 ST9  
Cottonbeige

U115 ST9  
Caratbeige

U156 ST9  
Sandbeige

U702 ST9  
Kaschmirgrau

U750 ST9  
Lichtgrau

U201 ST9  
Kieselgrau

U727 ST9  
Steingrau

U740 ST9  
Taupe Dunkel

U767 ST9  
Cubanitgrau

U788 ST9  
Arktisgrau

U732 ST9  
Staubgrau

U780 ST9  
Monumentgrau

U968 ST9  
Karbongrau

U999 ST20  
Schwarz

U999 ST19  
Schwarz

U999 ST7  
Schwarz

U748 ST9  
Trüffelbraun

U741 ST9  
Lavagrau

U960 ST9  
Onyxgrau

U963 ST9  
Diamantgrau

U961 ST7  
Graphitschwarz

U899 ST9  
Softschwarz

## Neutrale Farben

W1100 ST9  
Alpinweiss

W1000 ST9  
Premiumweiss

W1000 ST19  
Premiumweiss

W990 ST9  
Kristall Weiss

W990 ST7  
Kristall Weiss

W980 ST7  
Platinweiss

W980 SM  
Platinweiss

## MDF-Grundierfolie

MDF Grundierfolie lackiergeeignet

8 10 12 16 19 22 25 28 32 38  
Eurodekor-Stärke in mm  
0,5 0,8 2,0  
Kantenstärke in mm

- Horatec Lagersortiment
- Egger Lagersortiment



Aktuelle Lieferzeiten entnehmen Sie bitte unserer Website!





## Farbige Unis

Das Eurodekor-Lagerprogramm von Horatec und Egger

**EGGER** Kollektion Dekorativ

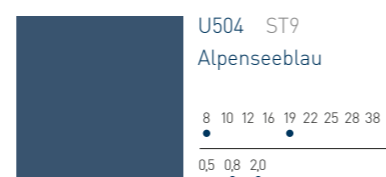
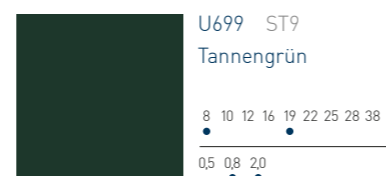
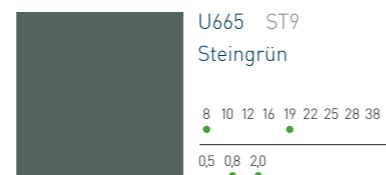
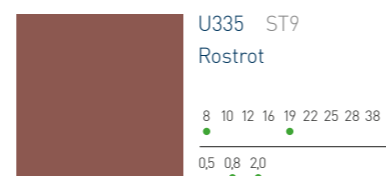
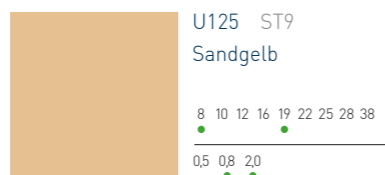
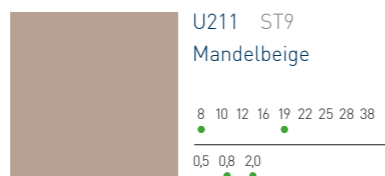

## Gedeckte Farben

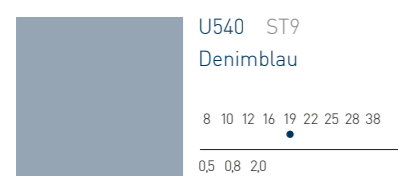

## Leuchtende Farben

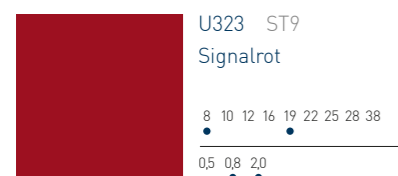
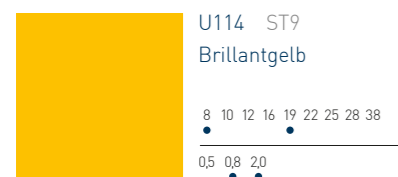

8 10 12 16 19 22 25 28 32 38  
Eurodekor-Stärke in mm  
0.5 0.8 2.0  
Kantenstärke in mm

- Horatec Lagersortiment
- Egger Lagersortiment



Aktuelle Lieferzeiten entnehmen Sie bitte unserer Website!

Front: U604 ST9  
Eukalyptusgrün







# Holz- reproduktionen

Das Eurodekor-Lagerprogramm  
von Horatec und Egger

**EGGER** Kollektion Dekorativ

H3195 ST19  
Fineline weiss



8 10 12 16 19 22 25 28 32 38  
0.5 0.8 2.0

H1225 ST12  
Trondheim Esche



8 10 12 16 19 22 25 28 32 38  
0.5 0.8 2.0

H1223 ST19  
Sevilla Esche



8 10 12 16 19 22 25 28 32 38  
0.5 0.8 2.0

H1710 ST10  
Kentucky Chestnut sand



8 10 12 16 19 22 25 28 32 38  
0.5 0.8 2.0

H1277 ST9  
Lakeland Akazie hell



8 10 12 16 19 22 25 28 32 38  
0.5 0.8 2.0

H1362 ST12  
Baronia Eiche hell



8 10 12 16 19 22 25 28 32 38  
0.5 0.8 2.0

H305 ST12  
Tonsberg Eiche natur



8 10 12 16 19 22 25 28 32 38  
0.5 0.8 2.0

H3710 ST12  
Carini Nussbaum natur



8 10 12 16 19 22 25 28 32 38  
0.5 0.8 2.0

H1401 ST22  
Cascina Pinie



8 10 12 16 19 22 25 28 32 38  
0.5 0.8 2.0

H3157 ST12  
Vicenza Eiche



8 10 12 16 19 22 25 28 32 38  
0.5 0.8 2.0

H1145 ST10  
Bardolino Eiche natur



8 10 12 16 19 22 25 28 32 38  
0.5 0.8 2.0

H1242 ST10  
Sheffield Akazie natur



8 10 12 16 19 22 25 28 32 38  
0.5 0.8 2.0

H3331 ST10  
Nebraska Eiche natur



8 10 12 16 19 22 25 28 32 38  
0.5 0.8 2.0

H3395 ST12  
Corbridge Eiche natur



8 10 12 16 19 22 25 28 32 38  
0.5 0.8 2.0

H1318 ST10  
Wildeiche natur



8 10 12 16 19 22 25 28 32 38  
0.5 0.8 2.0

H1303 ST12  
Belmont Eiche braun



8 10 12 16 19 22 25 28 32 38  
0.5 0.8 2.0

H309 ST12  
Tonsberg Eiche braun



8 10 12 16 19 22 25 28 32 38  
0.5 0.8 2.0

H2033 ST10  
Hunton Eiche dunkel

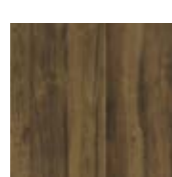

8 10 12 16 19 22 25 28 32 38  
0.5 0.8 2.0

H1732 ST9  
Sandbirke



8 10 12 16 19 22 25 28 32 38  
0.5 0.8 2.0

H3840 ST9  
Mandal Ahorn natur



8 10 12 16 19 22 25 28 32 38  
0.5 0.8 2.0

H3152 ST19  
Vicenza Eiche gebleicht



8 10 12 16 19 22 25 28 32 38  
0.5 0.8 2.0

H1910 ST9  
Weidbuche



8 10 12 16 19 22 25 28 32 38  
0.5 0.8 2.0

H1715 ST12  
Parona Nussbaum



8 10 12 16 19 22 25 28 32 38  
0.5 0.8 2.0

H3730 ST10  
Hickory natur



8 10 12 16 19 22 25 28 32 38  
0.5 0.8 2.0

H3303 ST10  
Hamilton Eiche natur



8 10 12 16 19 22 25 28 32 38  
0.5 0.8 2.0

H3734 ST9  
Dijon Nussbaum natur



8 10 12 16 19 22 25 28 32 38  
0.5 0.8 2.0

H1714 ST19  
Lincoln Nussbaum



8 10 12 16 19 22 25 28 32 38  
0.5 0.8 2.0

H1307 ST19  
Warmia Nussbaum braun



8 10 12 16 19 22 25 28 32 38  
0.5 0.8 2.0

Dekor: H3331 ST10  
Nebraska Eiche natur



H3146 ST19  
Lorenzo Eiche beige-grau



8 10 12 16 19 22 25 28 32 38  
0.5 0.8 2.0

H3158 ST19  
Vicenza Eiche grau



8 10 12 16 19 22 25 28 32 38  
0.5 0.8 2.0

H3133 ST12  
Davos Eiche trüffelbraun



8 10 12 16 19 22 25 28 32 38  
0.5 0.8 2.0

H1313 ST10  
Whiteriver Eiche graubraun



8 10 12 16 19 22 25 28 32 38  
0.5 0.8 2.0

H3003 ST19  
Norwich Eiche

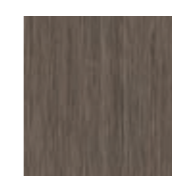

8 10 12 16 19 22 25 28 32 38  
0.5 0.8 2.0

H3190 ST19  
Fineline Metallic anthrazit



8 10 12 16 19 22 25 28 32 38  
0.5 0.8 2.0

H3043 ST12  
Eukalyptus dunkelbraun



8 10 12 16 19 22 25 28 32 38  
0.5 0.8 2.0

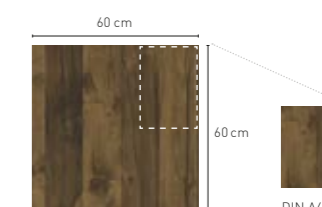

Die Dekorabbildungen spiegeln die Anmutung des Gesamtdekors wider und sind entsprechend verkleinert dargestellt.

8 10 12 16 19 22 25 28 32 38  
Eurodekor-Stärke in mm  
0.5 0.8 2.0  
Kantenstärke in mm

- Horatec Lagersortiment
- Egger Lagersortiment



Aktuelle Lieferzeiten entnehmen Sie bitte unserer Website!





# Feelwood

Das Eurodekor-Lagerprogramm von Horatec und Egger

**EGGER** Kollektion Dekorativ

**W1000 ST38**  
Premiumweiss

**H1176 ST37**  
Halifax Eiche weiss

**H1250 ST36**  
Esche Navarra

**H3359 ST32**  
Davenport Eiche naturhell

**H1180 ST37**  
Halifax Eiche natur

**H3176 ST37**  
Halifax Eiche Zinn

**H3408 ST38**  
Berglärche thermobraun

**H1344 ST32**  
Sherman Eiche cognacbraun

**H3409 ST38**  
Berglärche natur

**H1367 ST40**  
Casella Eiche naturhell

**H3311 ST28**  
Cuneo Eiche gebleicht

**H3317 ST28**  
Cuneo Eiche braun

**H1385 ST40**  
Casella Eiche natur

**H1386 ST40**  
Casella Eiche braun

**H1181 ST37**  
Halifax Eiche tabak

**H1369 ST40**  
Casella Eiche marone

**H3406 ST38**  
Berglärche anthrazit

**H1346 ST32**  
Sherman Eiche anthrazit

**H3309 ST28**  
Gladstone Eiche sandbeige

**H3326 ST28**  
Gladstone Eiche greige

**H3325 ST28**  
Gladstone Eiche tabak

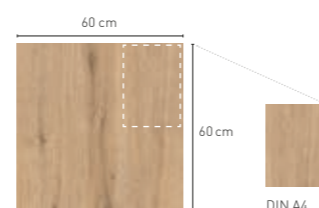

Die Dekorabbildungen spiegeln die Anmutung des Gesamtdekorationswiders und sind entsprechend verkleinert dargestellt.

8 10 12 16 19 22 25 28 32 38  
Eurodekor-Stärke in mm  
0,5 0,8 2,0  
Kantenstärke in mm

- Horatec Lagersortiment
- Egger Lagersortiment



Aktuelle Lieferzeiten entnehmen Sie bitte unserer Website!

Korpus: H1367 ST40  
Casella Eiche naturhell



Dank der perfekten Abstimmung von Dekorbild und Struktur erzeugen diese Oberflächen eine authentisch und natürlich wirkende Holzoptik und -haptik.



# Material-reproduktionen

Das Eurodekor-Lagerprogramm von Horatec und Egger

**EGGER** Kollektion Dekorativ

**F800 ST9**  
Kristallmarmor

8 10 12 16 19 22 25 28 38

0,5 0,8 2,0

**F416 ST10**  
Textil beige

8 10 12 16 19 22 25 28 38

0,5 0,8 2,0

**F685 ST10**  
Acapulco

8 10 12 16 19 22 25 28 38

0,5 0,8 2,0

**F323 ST20**  
Cobra bronze

8 10 12 16 19 22 25 28 38

0,5 0,8 2,0

**F528 ST20**  
Brushed Metal bronze

8 10 12 16 19 22 25 28 38

0,5 0,8 2,0

**F187 ST9**  
Chicago Concrete dunkelgrau

8 10 12 16 19 22 25 28 38

0,5 0,8 2,0

**F237 ST76**  
Cupria Slate

8 10 12 16 19 22 25 28 38

0,5 0,8 2,0

**F417 ST10**  
Textil grau

8 10 12 16 19 22 25 28 38

0,5 0,8 2,0

**F243 ST76**  
Candela Marmor hellgrau

8 10 12 16 19 22 25 28 38

0,5 0,8 2,0

**F765 ST20**  
Silbergrau gebürstet

8 10 12 16 19 22 25 28 38

0,5 0,8 2,0

**F186 ST9**  
Chicago Concrete hellgrau

8 10 12 16 19 22 25 28 38

0,5 0,8 2,0

**F634 ST76**  
Canvas grau

8 10 12 16 19 22 25 28 38

0,5 0,8 2,0

**F500 ST20**  
Inox metallic

8 10 12 16 19 22 25 28 38

0,5 0,8 2,0

**F635 ST76**  
Canvas anthrazit

8 10 12 16 19 22 25 28 38

0,5 0,8 2,0

**F235 ST76**  
Scivaro Schiefer

8 10 12 16 19 22 25 28 38

0,5 0,8 2,0

**F206 ST9**  
Pietra Grigia schwarz

8 10 12 16 19 22 25 28 38

0,5 0,8 2,0

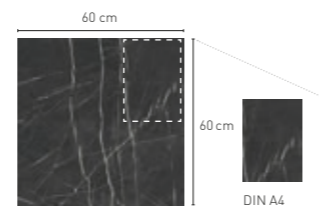

Die Dekorabbildungen spiegeln die Anmutung des Gesamtdекors wider und sind entsprechend verkleinert dargestellt.

8 10 12 16 19 22 25 28 32 38  
Eurodekor-Stärke in mm  
0,5 0,8 2,0  
Kantenstärke in mm

- Horatec Lagersortiment
- Egger Lagersortiment



Aktuelle Lieferzeiten entnehmen Sie bitte unserer Website!

# Fertigteile aus Schichtstoffverbundplatten

**EGGER** Kollektion Dekorativ

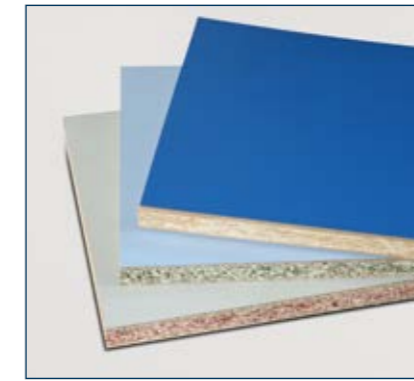

Die möglichen Produktvarianten sind durch die freie Kombination von Trägerplatten und Schichtstoffen nahezu unbegrenzt. Für die Herstellung von Schichtstoffverbundplatten werden in erster Linie die ab Lager Egger verfügbaren Schichtstoffe in der Nenndicke 0,8 mm genutzt. Die Schichtstoffe definieren die Abmessung der Verbundplatten. Wir unterscheiden nach 2.800 × 1.310 mm und 2.790 × 1.010 mm bei den Feelwood XL-Schichtstoffen.

Möbelteile aus Egger-Schichtstoffverbundplatten sind bei uns in 284 Dekor- und Strukturkombinationen erhältlich. Als mögliche Trägermaterialien stehen z. B. Rohspan oder MDF in den folgenden Trägerplattenstärken zur Verfügung.

**FPY Rohspan P2**

8 10 12 16 18 19 22 25 28 38

**MDF Roh**

8 10 12 16 18 19 22 25 28 38

**FPY Rohspan P3 für Feuchtebereich**

8 10 12 16 18 19 22 25 28 38

## Anwendungsbereiche

- Möbelbau
- Messebau, Ladenbau, Innenausbau
- Küchenmöbel
- Büromöbel
- Badmöbel
- horizontale Arbeitsflächen
- Fronten
- Wandbekleidungen

8 10 12 16 18 19 22 25 28 38  
Trägerplattenstärke in mm

## Vorteile

- Abrieb-, stoß- und kratzfest
- Licht- und lebensmittelecht
- Hygienisch
- Leicht zu reinigen
- Fleckenunempfindlich
- Wärmebeständig
- Vielseitig einsetzbar
- Verfügbar ab einer Platte ohne Mindermengenzuschlag
- Trotz kommissionsweiser Fertigung kurzfristig verfügbar

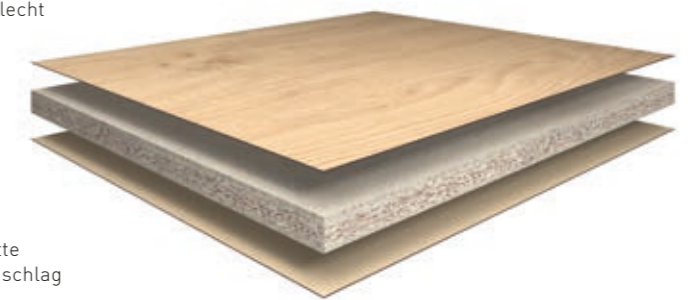

Aktuelle Lieferzeiten entnehmen Sie bitte unserer Website!



# PerfectSense<sup>®</sup> MDF Matt / Gloss

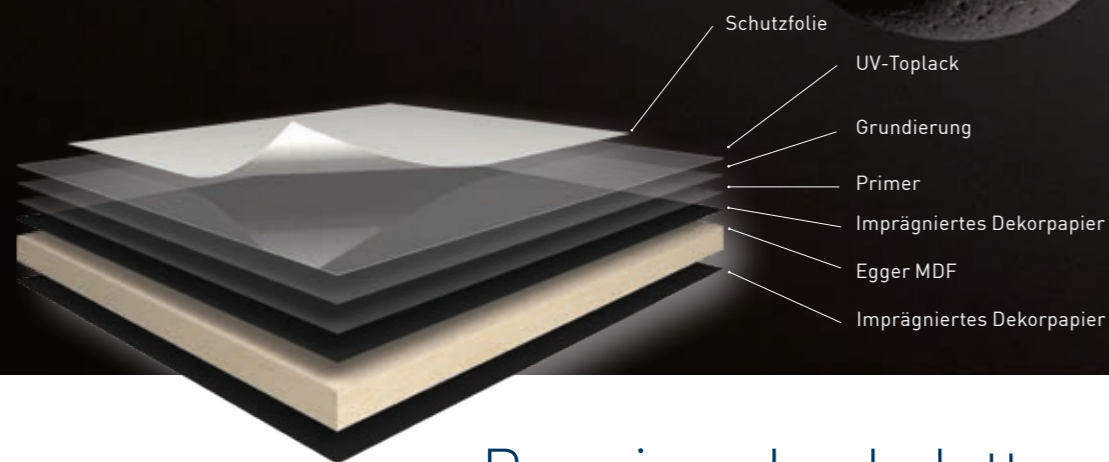

Bildnachweise: © Egger

## Premium-Lackplatten von Egger



PerfectSense: Matt (PM) und Gloss (PG).

Die Homogenität der eingesetzten MDF-Platten ermöglicht die besonders ebene, makellose Oberfläche von PerfectSense. Eine einzigartige UV-Lackierung macht die Oberfläche widerstandsfähig.

PerfectSense Lackplatten werden in einem speziellen Verfahren hergestellt. Bitte beachten Sie die darauf abgestimmten Verarbeitungshinweise von Egger.

Gloss und Matt in einer neuen Kategorie von dekorativen Lackplatten auf Basis bewährter MDF-Qualität:

Perfekte optische und haptische Eigenschaften qualifizieren PerfectSense für anspruchsvolle Anwendungen in Wohn- und Geschäftsräumen, im exklusiven Einzelhandel sowie für die Gestaltung von Möbeln. PerfectSense kann beispielsweise für Wandverkleidungen, Garderoben, Schiebetüren und Möbelfronten eingesetzt werden.

**PerfectSense Matt** bietet eine extrem matte Oberfläche mit Anti-Fingerprint-Eigenschaft.

**PerfectSense Gloss** besticht durch eine Hochglanzoberfläche mit besonderer Oberflächenruhe und Tiefenwirkung.

### PerfectSense<sup>®</sup> Lackplatten\*

Das PerfectSense-Lagerprogramm von Horatec und Egger

**EGGER** Kollektion Dekorativ

#### PM – PerfectSense Matt

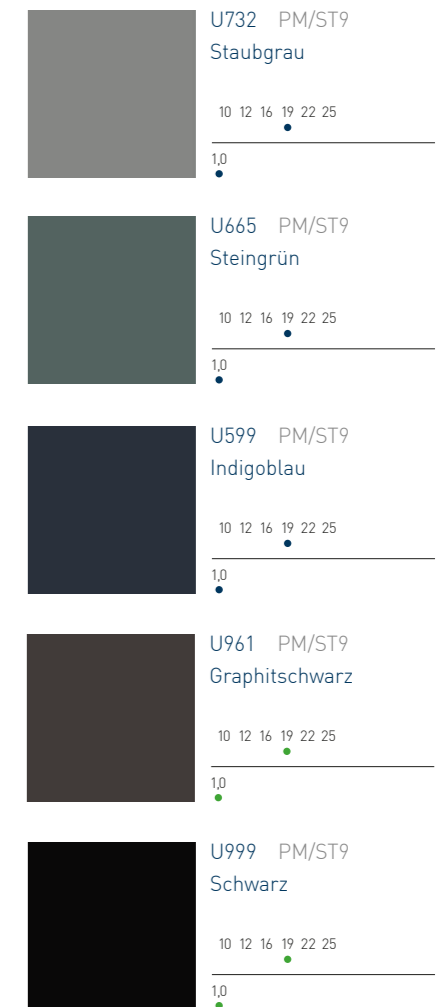
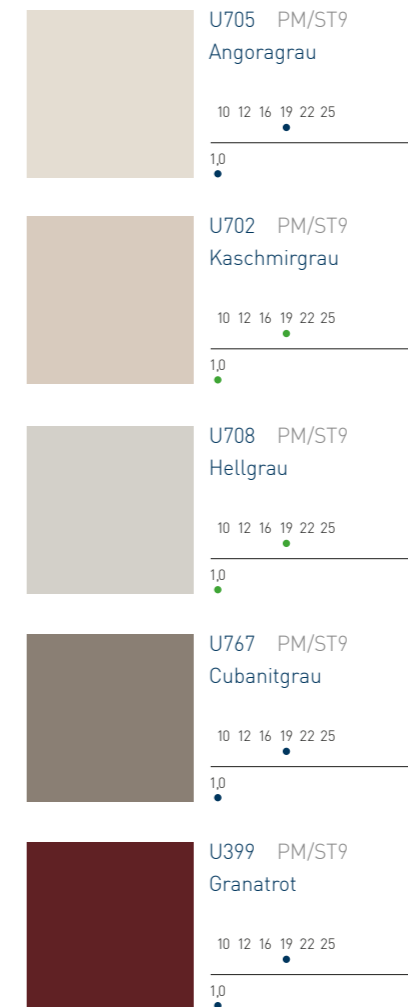
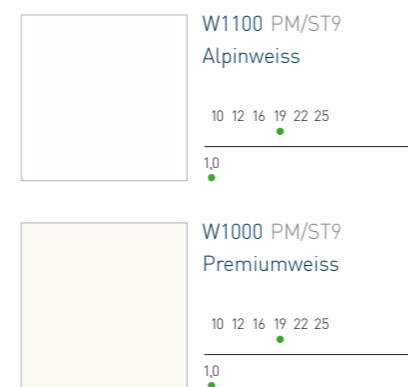

#### PG – PerfectSense Gloss

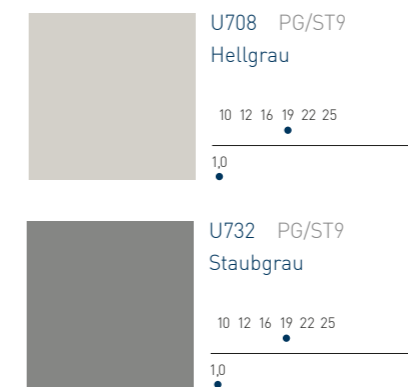
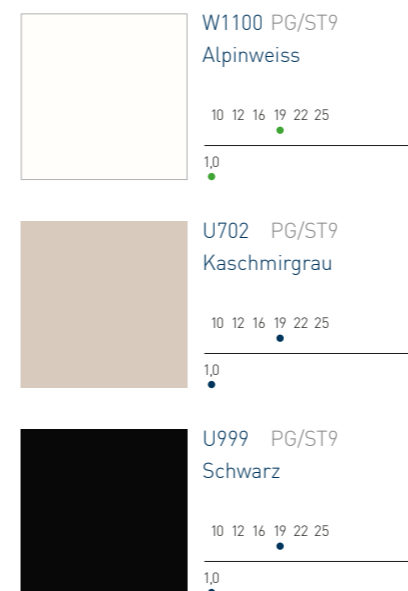

10 12 16 19 22 25  
Eurodekor-Stärke in mm  
1,0  
Kantenstärke in mm

- Horatec Lagerortiment
- Egger Lagerortiment



Aktuelle Lieferzeiten entnehmen Sie bitte unserer Website!

\* Oberseite in PM (PerfectSense Matt) oder PG (PerfectSense Gloss) mit Schutzfolie, Rückseite in ST9 (Smoothtouch Matt).

# PerfectSense® Lackplatten Span Matt



Bildnachweise: © Egger

Die matte PerfectSense Lackierung verleiht einen hochwertigen und modernen Look, während der nachhaltige Spanträger umweltbewusste Entscheidungen unterstützt.

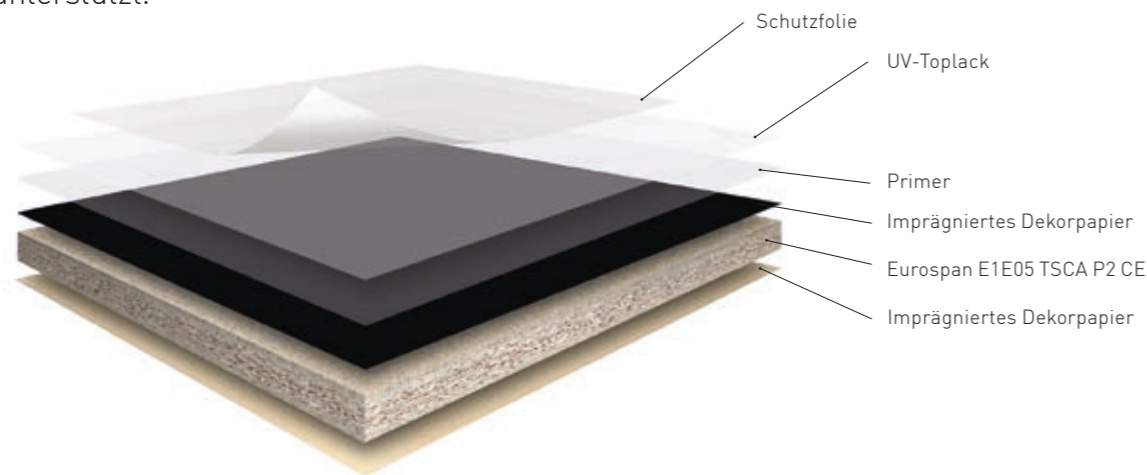

Die Oberfläche fühlt sich samtig warm an und zeichnet sich zudem durch ihre sehr gute Anti-Fingerprint-Eigenschaft aus. Die smarte Wahl für anspruchsvolle Wohnraumgestaltung.



## PerfectSense® Lackplatten Span Matt\*

Das PerfectSense-Lagerprogramm von Horatec und Egger

**EGGER** Kollektion Dekorativ

W1000 TM9/ST7  
Premiumweiss

10 12 16 19 22 25

1,0

U960 TM9/ST7  
Onyxgrau

10 12 16 19 22 25

1,0

U968 TM9/ST7  
Karbongrau

10 12 16 19 22 25

1,0

U999 TM9/ST7  
Schwarz

10 12 16 19 22 25

1,0

U999 TM28/ST28  
Schwarz

10 12 16 19 22 25

1,0

U750 TM9/ST7  
Lichtgrau

10 12 16 19 22 25

1,0

U201 TM9/ST7  
Kieselgrau

10 12 16 19 22 25

1,0

U740 TM9/ST7  
Taupe Dunkel

10 12 16 19 22 25

1,0

H3041 TM12/ST12  
Eukalyptus natur

10 12 16 19 22 25

1,0

H3342 TM28/ST28  
Gladstone Eiche sepia

10 12 16 19 22 25

1,0

H1227 TM12/ST12  
Abano Esche braun

10 12 16 19 22 25

1,0

H1228 TM12/ST12  
Abano Esche anthrazit

10 12 16 19 22 25

1,0

Das Sortiment  
→ PerfectSense Topmatt

H1204 TM22/ST12  
Lugano Esche naturhell

10 12 16 19 22 25

1,0

H3311 TM28/ST28  
Cuneo Eiche gebleicht

10 12 16 19 22 25

1,0

H3180 TM37/ST37  
Halifax Eiche braun

10 12 16 19 22 25

1,0

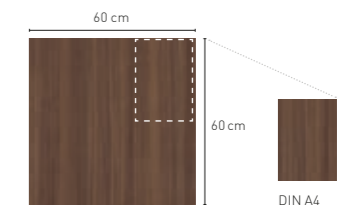

Die Dekorabbildungen spiegeln die Anmutung des Gesamtdekorwiders und sind entsprechend verkleinert dargestellt.

10 12 16 19 22 25  
Eurodekor-Stärke in mm  
1,0  
Kantenstärke in mm

- Horatec Lagersortiment
- Egger Lagersortiment

\* Oberseite in TM12, TM22, TM28, TM37, Rückseite strukturgleich ohne PerfectSense Lackoberfläche  
Oberseite in TM9, Rückseite in ST7 (Smoothtouch Fine Pearl)



### Feelwood TM

Die authentisch wirkende Massivholzstruktur von TM12, TM22, TM28 und TM37 in Verbindung mit der matten PerfectSense-Lackierung verleiht dem Dekor seine natürliche Optik.

Auch die dunklen Dekore überzeugen mit ihrer pflegeleichten Anti-Fingerprint-Eigenschaft.





# Cleaf presented by Egger



Die exklusiven Strukturen und Oberflächen der Kollektion „Cleaf presented by Egger“ erhalten Sie als beschichtete Platte und ABS-Kante. Das bietet Ihnen unzählige Gestaltungsmöglichkeiten untereinander und auch in Kombination mit der Egger Kollektion Dekorativ.



Aktuelle Lieferzeiten entnehmen Sie bitte unserer Website!

Cleafs italienische Ästhetik trifft auf die starke Vertriebsstruktur der Firma Egger. Die gemeinsame Kollektion „Cleaf presented by Egger“ bietet die Grundlage für verschiedenste Kombinationen, setzt aber auch für sich allein ein stilistisches Statement.

Cleaf presented by Egger\*  
Kollektionsabrundung „made in Italy“

Kollektion Dekorativ

MILLENNIUM S083

10 12 16 19 22 25

1,0

QUERCIA S203

10 12 16 19 22 25

1,0

YOSEMITE S016

10 12 16 19 22 25

1,0

QUERCIA S182

10 12 16 19 22 25

1,0

CHEOPE U129

10 12 16 19 22 25

1,0

RIGA LS54

10 12 16 19 22 25

1,0

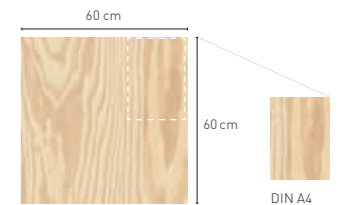

Die Dekorabbildungen spiegeln die Anmutung des Gesamtdekorations wider und sind entsprechend verkleinert dargestellt.

10 12 16 19 22 25  
Eurodekor-Stärke in mm  
1,0  
Kantenstärke in mm

- Horatec Lagersortiment
- Egger Lagersortiment

\* Der 18 mm Spanträger hat einen unterschiedlich starken Aufbau je nach Struktur. Die Oberseite besitzt eine stark geprägte Struktur, die Rückseite ist dekorähnlich mit einer abgeschwächten bis glatten Struktur. Zu jedem Dekor gibt es eine passende 1 mm Sicherheitskante.

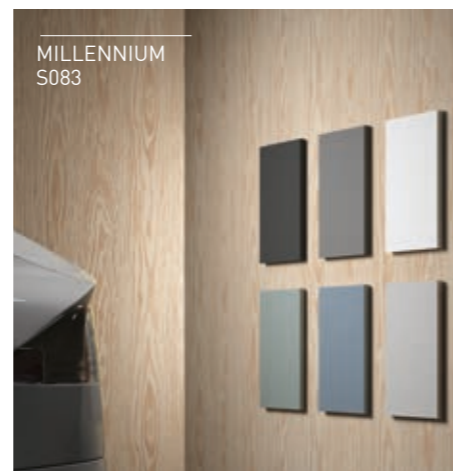

CHEOPE B073

10 12 16 19 22 25

1,0

RIGA LS53

10 12 16 19 22 25

1,0

IDEA FB80

10 12 16 19 22 25

1,0

RIGA FC18

10 12 16 19 22 25

1,0

IDEA FB86

10 12 16 19 22 25

1,0

PRIMOFIOR FA33

10 12 16 19 22 25

1,0



## Furnier-Spanplatten



Natur pur! Unser Furnierspanprogramm „Naturdesign“:  
Vier Holzarten in drei Stärken, fertig lackiert oder roh zur bauseitigen Oberflächenbehandlung.

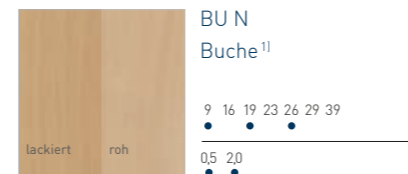

9 16 19 23 26 29 39  
Trägerplattenstärke in mm  
0,5 2,0  
Kantenstärke in mm

Bei Ausführung „lackiert“:

- Kanten und Flächen mit DD-Lack gespritzt
- Glanzgrad: matt
- Max. Fertigteilmaß: 2.780 x 1.250 mm

Bei Ausführung „roh“:

- Mit Korn 80 – 100 vorgeschliffen
- Der Feinschliff sowie die Oberflächenbehandlung erfolgen bauseits

Vorteile der Qualität „Naturdesign“:

- Gleichbleibende Anmutung der Furniere über mehrere Platten und Lieferungen
- Kein Hell-Dunkel-Effekt durch das Stürzen der Furniere
- Hochwertige und zeitlose Optik

<sup>11</sup> Furnierqualität N/N beidseitig Naturdesign, Edelfurniere aus verschiedenen Furnierpaketen geplankt im Brettcharakter, PVAC fugenverleimt zusammengesetzt.



Aktuelle Lieferzeiten entnehmen Sie bitte unserer Website!

## Kantenbearbeitung und Bearbeitungsmaße

EGGER Kollektion Dekorativ



Die Kante steht für die „gefühlte“ Qualität eines Möbelteils. Möglichst fugenlos, feuchtest und hitzebeständig soll sie sein. Wir erfüllen diese Anforderungen mit hochwertiger PUR-Nullfugenverleimung in weiß oder transparent.

Kantenart/Bearbeitung	Kantenstärke (mm)	Gefast 15°	Gefast 45°	Gerundet R1	Gerundet R2
Sicherheits-Dünnkante	0,5	●			
Sicherheitskante	0,8 / 1,0		●	●	
Sicherheitskante	2,0 <sup>2)</sup>		●		●
Schichtstoffkante	0,8		●		
Dünnfurnierkante	0,5		●		
Starkfurnierkante	2,0 <sup>2)</sup>		●		●

● Standardbearbeitung    ● Optionale Bearbeitung auf Anfrage    <sup>2)</sup> bei 8 mm Plattenstärke fertigungstechnisch nicht möglich

## Bearbeitungsmaße

### Bekantung

- Minimales Maß (für 4-seitige Kantenbelegung): 250 x 60 mm
- Maximales Maß (für 4-seitige Kantenbelegung): 2.780 x 1.670 mm

### CNC Bearbeitung

- Minimales Bearbeitungsmaß: 340 x 60 mm oder 160 x 240 mm
- Maximales Bearbeitungsmaß: 2.780 x 1.250 mm







# Desktop Möbellinoleum

**forbo**  
MOVEMENT SYSTEMS

Forbo Desktop Möbellinoleum ist ein natürliches, hochwertiges, leicht elastisches Material mit angenehmer Haptik, das jeder Tischplatte eine besondere Note verleiht.

Eine strapazierfähige und pflegeleichte Oberfläche, gepaart mit stilvoller Eleganz – das zeichnet die Tischplatten mit Linoleum aus. Der Kern der 27 mm starken Tischplatte besteht aus massivem stäbchenverleimten Tannenholz, abgesperrt mit einer dünnen MDF-Deckschicht. Dieser Aufbau garantiert hervorragende Tragfähigkeit und Biegefestigkeit – selbst bei großen Formaten.



Aktuelle Lieferzeiten entnehmen Sie bitte unserer Website!

Von Forbo stehen 19 Möbellinoleum Oberflächenfarben zur Auswahl. Auf der Unterseite der Platte wird ein neutral schwarzes Gegenzugpapier aufgebracht.

Die Kanten erhalten ringsum eine Fase (ca. 2 mm × 45°), werden geschliffen und geölt. Die Ausführung der Furnierkante ist wählbar in den Holzarten Eiche, Buche, Nussbaum oder Birke-Multiplex.

Die Tischplatten können in jedem Wunschmaß bis max. 2.750 × 1.300 mm – inkl. Freiformteilen – gefertigt werden.

1 Möbellinoleum  
2 Trägerplatte  
3 Gegenzugpapier



## Technische Angaben:

- Maße: individuell, bis max. 2.750 × 1.300 mm
- Oberdeck: Desktop Möbellinoleum
- Trägerplatte: 25 mm Stäbchentischlerplatte mit MDF-Deck
- Unterdeck: Gegenzugpapier schwarz eingefärbt
- Gesamtstärke Tischplatte: 27 mm

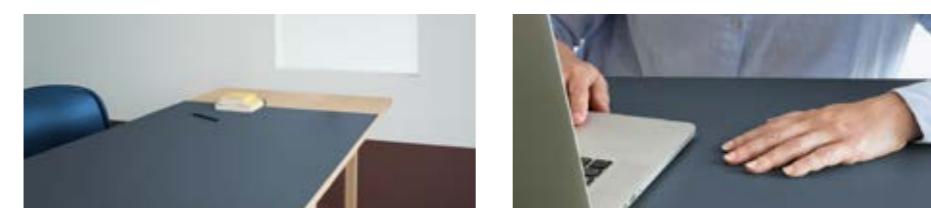

## Furnierkanten

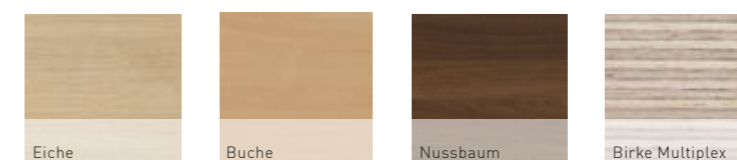

## Farben







# Front-Komponenten

Hochwertige Fronten geben Ihren Möbeln das gewünschte Erscheinungsbild.

Lackfronten, Alurahmenfronten, Rollladenfronten sowie furnierte, rustikale Eichenfronten sorgen für vielfältige Möglichkeiten mit unserem Programm.





Ob nur die Fronten oder ein ganzer Korpus – tauchen Sie ein in die Farbvielfalt echten Lacks!

Wir bieten Ihnen eine unbegrenzte Farbpalette nach RAL in den drei Oberflächen Hochglanz, Mattlack und Feinstruktur bei Fronten.

Auch lackierte Korpusteile sind für uns kein Problem! In den Oberflächen Mattlack und Feinstruktur sind Möbelteile bei uns verfügbar.

Unser großes Produktspektrum in Lack lässt Ihre Möbel glänzen!



Geliefert werden die Fronten mit allen notwendigen Konstruktionsbohrungen – abgestimmt auf die gewählten Beschläge sowie den Korpus.

#### Oberflächen\*

##### Hochglanz (HG):

- Vorderseite und Kanten in Hochglanz
- Rückseite in Frontfarbe, jedoch Mattlack (ML)
- Glanzgrad (bei 60° gemessen) = 85 – 95 Glanzpunkte

##### Mattlack (ML):

- Ringsum matt lackiert
- Glanzgrad (bei 60° gemessen) = 20 Glanzpunkte ±5

##### Feinstruktur (FS):

- Ringsum in Feinstruktur lackiert



Aktuelle Lieferzeiten entnehmen Sie bitte unserer Website!

\*Jede Farbgebung variiert nach Hersteller, Produkt und Verarbeiter. Farb- und Oberflächenmuster können nur als Anhaltspunkt dienen. Wird eine völlige Übereinstimmung mit einem vorgegebenen Bauteil gefordert, ist die alleinige Vorgabe einer normierten Farbcodierung nicht ausreichend. Abweichungen sind nicht vermeidbar und berechtigen nicht zu einer Beanstandung.

Bei Bedarf können Muster im Format 400 x 294 mm zu den Oberflächen in den Farbtönen RAL 9010, und 9016 für eine Kostenbeteiligung von netto 29,50,- Euro/Stück bei Reichert angefordert werden.



#### Kofferfront „Flair“

- 19 mm MDF mit lackierfähiger Direktbeschichtung
- Kanten und Fläche gefüllt
- Vorderkanten und Ecken R = 1,5 mm, Rückseite R = 1,5 mm
- Zweikomponenten-Polyurethanlack (PUR 2K)
- Alle RAL-Farbtöne lieferbar (keine Metallic- und Signalfarben)
- Max. Bauteilabmessungen: 2.350 x 1.150 mm

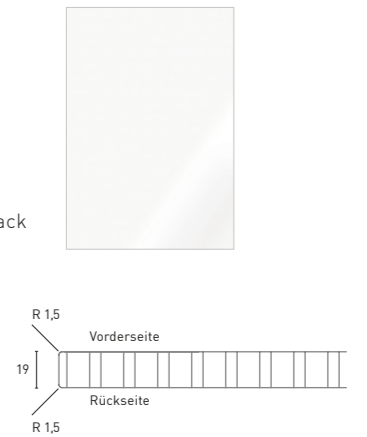

#### Lackrahmenfront „Modern Color“

- Rahmen aus 19 mm, Füllungen aus 12 mm MDF mit lackierfähiger Direktbeschichtung
- Kanten und Fläche gefüllt
- Vorderkanten, Rückseite und Ecken R = 1,5 mm
- Zweikomponenten-Polyurethanlack (PUR 2K)
- Alle RAL-Farbtöne lieferbar (keine Metallic- und Signalfarben)
- Max. Bauteilabmessungen: 2.350 x 1.150 mm (Querfries ab Fronthöhe 1600 mm)

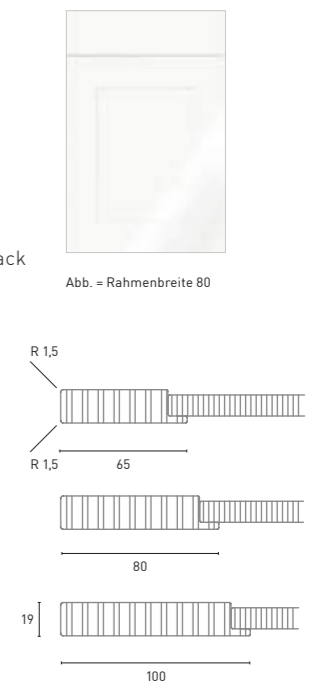

#### Vorderstück:

- 19 mm MDF, glatt
- Außenprofil wie Türe

#### Lackierter Korpus

##### Vorteile eines lackierten Bauteils:

- Echte Null-Fuge, da keine Bekantung!
- Alle RAL-Farbtöne lieferbar (keine Metallic- und Signalfarben)
- In Mattlack (ML) oder Feinstruktur (FS)
- Inkl. aller notwendigen CNC-Bearbeitung der Korpusteile\*\*



\*\* Clamex- und Tenso-Verbindungen bei Korpusverbindungen im Dachschrägenbereich nicht möglich.





Lackfronten  
supermatt  
plus  
Anti-Fingerprint\*

Ein moderner Küchenraum soll nicht nur schön aussehen, sondern auch pflegeleicht sein. Mattlack überzeugt mit dezenter Optik und verleiht der Küche eine zeitlose Ästhetik.

In unserem Sortiment finden Sie Fronten und Umfeldteile, die mit einem Supermattlack veredelt werden – der Glanzgrad beträgt bei 60° gemessen nur ca. 5 Glanzpunkte (0/+4)!

Dieser PUR-Zweischichtlack-Aufbau in samtiger Haptik mit Anti-Fingerprint wird fugenlos auf Vorderseite und Kanten einer hochverdichteten MDF-Platte aufgebracht.

1003 SML Reinweiß (ca. RAL 9016)	2003 SML Altweiß (ca. RAL 9010)	1043 SML Superweiß (ca. Sik UN.02.85)	1033 SML Signalweiß (ca. RAL 9003)	4003 SML Magnolie (ca. RAL 9001)	4353 SML Sternlinggrau (ca. NCS S2000-N)
4503 SML Sand (ca. NCS S2005-Y20R)	4703 SML Sandbeige (ca. Sik F2.05.75)	1333 SML Seidengrau (ca. RAL 7044)	1403 SML Graphit (ca. Sik ON.00.36)	1703 SML Schwarz (ca. NCS 9000-N)	1883 SML Schwarzgrau (ca. S.8000-N)

\* Achtung: Die Farbtöne der Supermattlack-Oberfläche (SML) können innerhalb eines Möbels oder einer Front nicht mit den Hochglanz- (HG), Mattlack- (ML) oder Feinstruktur-Oberflächen (FS) kombiniert werden – hierbei würde es zu Farb- und Strukturabweichungen kommen!

Bei Bedarf können Muster im Format 297 x 210 mm (DIN A4) zu der Oberfläche SML in den Farbtönen „2003 Altweiß“ und „1403 Graphit“ für eine Kostenbeteiligung von netto 25,- Euro/Stück angefordert werden.

Kofferfront



- 19 mm MDF mit lackierfähiger Direktbeschichtung
- Kanten und Fläche gefüllt
- Vorderkanten und Ecken R = 1,8 mm, Rückseite R = 1,5 mm
- Zweikomponenten-Polyurethanlack (PUR 2K)
- Echte Null-Fuge, da keine Bekantung!
- Bauteilabmessungen:  
min.: 300 x 60 mm  
max.: 2.750 x 1.100 mm

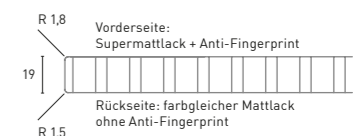

Supermattlack (SML)  
plus Anti-Fingerprint\*

- Vorderseite und Kanten: Supermattlack (SML)  
Glanzgrad (bei 60° gemessen) = 5 Glanzpunkte (0/+4)  
(Auslieferung mit Schutzfolie)
- Rückseite: Mattlack (ML)  
Glanzgrad (bei 60° gemessen) = 20 Glanzpunkte (±5)
- Weitere Farbtöne auf Anfrage möglich



Aktuelle Lieferzeiten entnehmen Sie bitte unserer Website!





## Starkfurnier- fronten Balkeneiche und Asteiche\*



Die Einzigartigkeit der Natur zeigt sich im Charme des Widerspiels von Robustheit und fühlbaren Strukturen.

Um dem anhaltenden rustikalen Trend in der Holzart Eiche gerecht zu werden, bieten wir drei Fronten an, die das optische und haptische Erleben der Eiche in neue Dimensionen führt: „Flair Balkeneiche antik“ mit glatter und stark strukturierter Oberfläche sowie „Flair Asteiche rustikal“.



Hier abgebildete Variante: EI 125 STR2  
Asteiche rustikal stark strukturiert



„Flair“  
EI 155 STR0  
Balkeneiche  
antik glatt



„Flair“  
EI 155 STR2  
Balkeneiche antik  
stark strukturiert



„Flair“  
EI 125 STR2  
Asteiche rustikal  
stark strukturiert

- Material FPY 18 mm, beidseitig furniert
- 1,4 mm Dickfurnier, Brettcharakter mit Ästen (auch teils ausgebrochen) bis zu 40 mm, fest verwachsene Ovaläste bis 60 mm über die Fläche verteilt. Wuchsrisse bis 1,5 cm Breite sind möglich. Astausrisse und Wuchsrisse sind nicht verfüllt.
- Ringsum Radius 1,5 mm, ringsum endlos Furnierkante 1,5 mm
- Furnierfarbstellung EI 155 (Altholzeffekt)
- Oberflächenstruktur: beidseitig STR0 (glatt)
- Oberflächen allseitig behandelt mit DD-Lack
- Maximale Bauteilabmessungen: 2.350 x 1.050 mm (L x B)

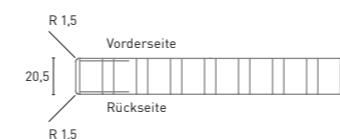

- Material FPY 18 mm, beidseitig furniert
- 1,4 mm Dickfurnier, Brettcharakter mit Ästen (auch teils ausgebrochen) bis zu 40 mm, fest verwachsene Ovaläste bis 60 mm über die Fläche verteilt. Wuchsrisse bis 1,5 cm Breite sind möglich. Astausrisse und Wuchsrisse sind nicht verfüllt.
- Ringsum Radius 1,5 mm, ringsum endlos Furnierkante 1,5 mm
- Furnierfarbstellung EI 155 (Altholzeffekt)
- Oberflächenstruktur: Vorderseite: STR2 (stark strukturiert) Rückseite: STR0 (glatt)
- Oberflächen allseitig behandelt mit DD-Lack
- Maximale Bauteilabmessungen: 2.350 x 1.050 mm (L x B)

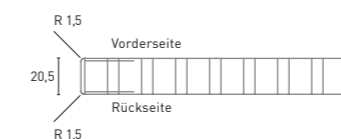

- Material FPY 18 mm, beidseitig furniert
- 1,4 mm Dickfurnier, Brettcharakter mit Ästen bis zu 40 mm, fest verwachsene Ovaläste bis 60 mm über die Fläche verteilt.
- Ringsum Radius 1,5 mm, ringsum endlos Furnierkante 1,5 mm
- Furnierfarbstellung EI 125 (natur)
- Oberflächenstruktur: Vorderseite: STR2 (stark strukturiert) Rückseite: STR0 (glatt)
- Oberflächen allseitig behandelt mit DD-Lack
- Maximale Bauteilabmessungen: 2.350 x 1.050 mm (L x B)

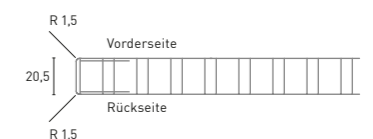

\*Keine Furnier-Bildabwicklung möglich

Holz ist ein Naturprodukt und von der Natur geprägt. Farb- und Oberflächenmuster können nur als Anhaltspunkt bezüglich Holzstruktur und Farbton dienen. Abweichungen sind nicht vermeidbar und berechtigen nicht zu einer Beanstandung.

Bei Bedarf können Muster im Format 400 x 294 mm zu den Furnier-Farbstellungen „EI155 Balkeneiche“ und „EI125 Asteiche“ für eine Kostenbeteiligung von netto 29,50,- Euro/Stück bei Reichert angefordert werden.



Aktuelle Lieferzeiten  
entnehmen Sie bitte  
unserer Website!





# Alurahmen- fronten

SCHÜCO  
DESIGN



Aluminiumrahmenfronten verleihen dem Möbel das besondere Flair. Mit lackierten, satinierten oder hinterleuchteten Gläsern wird jedes Möbel zum wahren Blickfang.

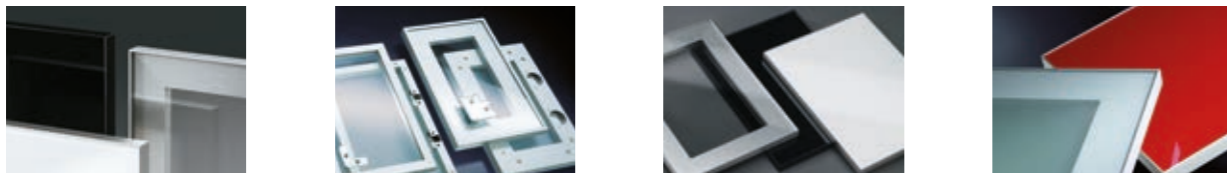

Je nach Einsatz und Profilart können die Aluminium-Glasrahmen als Drehtüren, Klappen, Schubkästen oder Auszüge verplant werden.

Geliefert werden die zusammengebauten Fronten inklusive aller notwendigen Konstruktionsbohrungen, passend zum gewählten Beschlag und Korpus.

Der Rahmen kann je nach Profil in verschiedenen Farbstellungen gewählt werden: aluminiumfarbig, edelstahlfarbig, schwarz.

Max. Ausführungsmaß mit Standard Floatglas: 2.500 × 1.000 mm.  
Füllungen in/aus ESG auf Anfrage möglich.



Aktuelle Lieferzeiten entnehmen Sie bitte unserer Website!

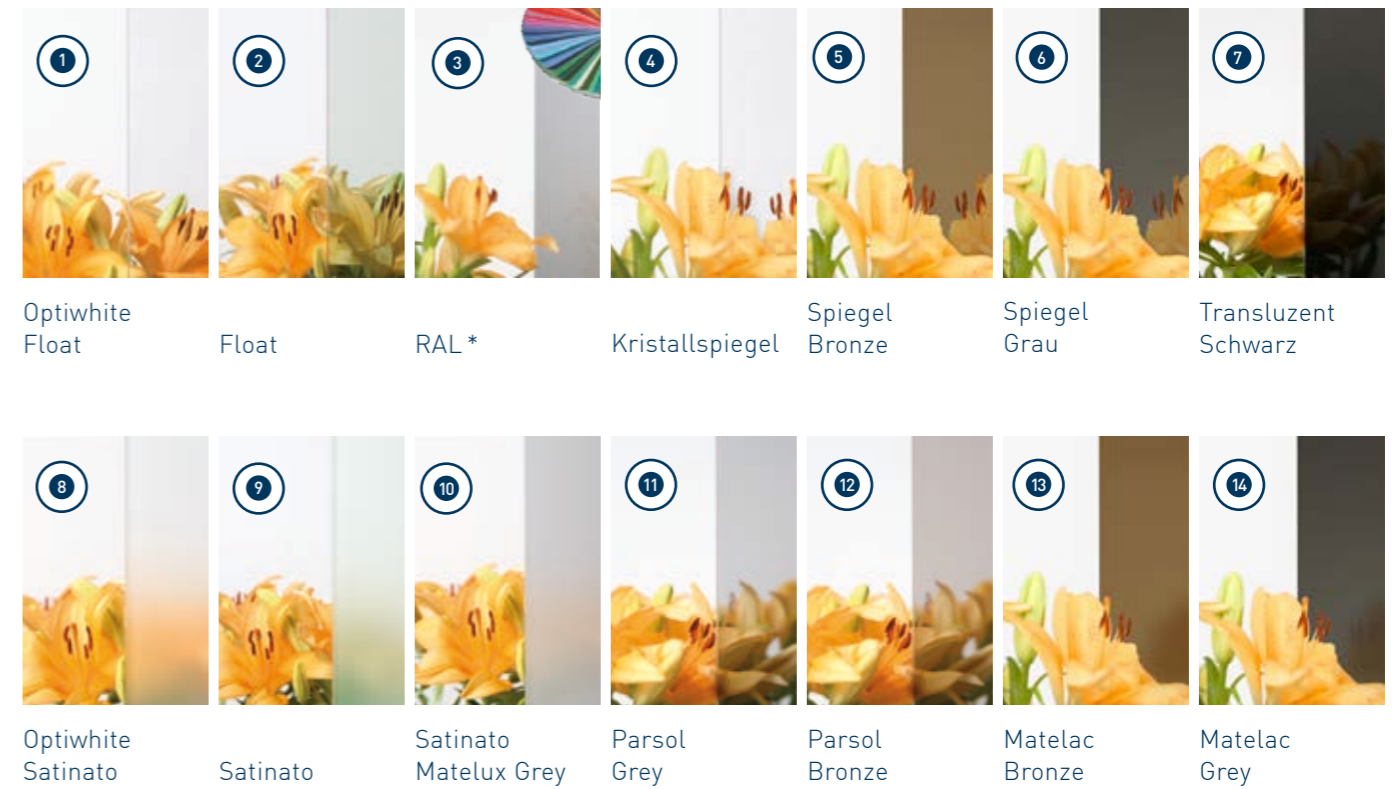

Die Rahmen sind mit folgenden Gläsern \* und Ausführungen kombinierbar:

Profil	Maße	Farben	Kombinierbarkeit
R2, 20,6, 19	901078.19 edelstahlfarben 901078.61 aluminiumfarben 901078.65 schwarz	1 2 3 4 5 6 7 8 9 10 11 12 13 14	
R1, 20,6, 20	901081.19 edelstahlfarben 901081.61 aluminiumfarben 901081.65 schwarz	1 2 3 4 5 6 7 8 9 10 11 12 13 14	
R1, 20,6, 45	901070.19 edelstahlfarben** 901070.61 aluminiumfarben	1 2 3 4 5 6 7 8 9 10 11 12 13 14	
R1, 20,6, 50	923051.61 aluminiumfarben 923051.65 schwarz	1 2 3 4 5 6 7 8 9 10 11 12 13 14	
20,6, 50	923155.19 edelstahlfarben 923155.61 aluminiumfarben 923155.65 schwarz	1 2 3 4 5 6 7 8 9 10 11 12 13 14	
16, 50	923128.61 aluminiumfarben	1 2 3 4 5 6 7 8 9 10 11 12 13 14	
20,2, 50	923125.19 edelstahlfarben 923125.61 aluminiumfarben 923125.65 schwarz	1 2 3 4 5 6 7 8 9 10 11 12 13 14	

\* Die Gläser werden im Bereich des Alurahmens rückseitig mit einem Passepartout aus einer nahezu blickdichten Farbfolie im RAL-Ton 7044, 9005 bzw. 9006 belegt.

\* Eine nahezu blickdichte Farbfolie wird, in einer großen Auswahl von RAL-Farbtönen, auf der Innenseite eines Optiwhite-Float-Glases aufgebracht.

\*\* Das Profil 901070.19 (edelstahlfarben) ist auf ein Maximalmaß von 2.400 × 1.000 mm begrenzt.



# Rollladen- systeme



Rollladensysteme bieten einerseits aufgrund ihres platzsparenden Einbaus einen ergonomischen Vorteil, andererseits durch verschiedene kombinierbare Oberflächen- ausführungen aus Aluminium mit hochwertigem Edelstahl-Finish, Glas, Glasimitat (RAUVISIO Crystal) und Dekoren einen schönen Akzent in jeder Front.



Vertikaler Glasrollladen Vetro-Line in Black



Laufriichtung horizontal,  
Führungssystem einschlagend



Laufriichtung horizontal,  
Führungssystem aufschlagend



Vertikaler Glasrollladen  
Vetro-Line in White



Vertikaler Glasrollladen  
Vetro-Line in Satinato

Horizontaler Metallic-Line-  
Rollladen in Edelstahl.



Vetro-Line – Küchengestaltung  
auf höchstem Niveau mit der  
Faszination Echtglas.

Einbaufertiges Kassettensystem  
C-Box, Schnecke im Design „Satinato“,  
„Black“, „White“ und „Smoke“.



## Ausstattung

Designlinie	Farbe	Rollladenprofil	Anwendungsgebiete				
			Laufriichtung: vertikal	Küche vertikal	Korpusmöbel/Möbel-bau/-designer vertikal	horizontal	Planungsservice vertikal
Führungssystem:			Aufschlagend	Aufschlagend	Aufschlagend + einschlagend	Aufschlagend	Aufschlagend + einschlagend
<b>Vetro-Line</b>		Vetro-Line					
White				•	•		• <sup>1)</sup>
Satinato				•	•		• <sup>1)</sup>
Smoke				•	•		• <sup>1)</sup>
Black				•	•		• <sup>1)</sup>
<b>Metallic-Line</b>		Metallic-Line 25					
Alu E6EV1				•	•*	•*	•*
Edelstahl gebürstet				•	•*	•*	•*
<b>Decor-Line</b>		E 23					
Alu 7194					•*	•*	•*
<b>Color-Line</b>		E 23					
Weiß RAL 9010					•*	•*	•*
Grau RAL 7035					•*	•*	•*

<sup>1)</sup> nur in Standardbreiten (600 mm und 900 mm)

## Maße

### Mögliche/empfohlene maßliche Einsatzbereiche

Rollladensysteme	Laufriichtung vertikal			Laufriichtung horizontal		
	Korpushöhe	Korpusbreite	Korpusinnentiefe	Korpushöhe	Korpusbreite	Korpusinnentiefe
<b>Vetro-Line</b>	650 mm – 1.500 mm	600/900 mm	mind. 296 mm			
<b>Metallic-Line</b>	650 mm – 1.938 mm	388 mm – 587 mm	mind. 330 mm	200 mm – 1.200 mm	600 mm – 1.200 mm	mind. 375 mm
	650 mm – 2.208 mm	588 mm – 1.222 mm	mind. 330 mm			
<b>Decor-Line</b>	650 mm – 1.938 mm	388 mm – 587 mm	mind. 330 mm	200 mm – 1.200 mm	600 mm – 1.200 mm	mind. 375 mm
	650 mm – 2.208 mm	588 mm – 1.222 mm	mind. 330 mm			
<b>Color-Line</b>	650 mm – 1.938 mm	388 mm – 587 mm	mind. 330 mm	200 mm – 1.200 mm	600 mm – 1.200 mm	mind. 375 mm
	650 mm – 2.208 mm	588 mm – 1.222 mm	mind. 330 mm			

\* Als Option auch mit  
Hakenriegelschloss zu erhalten.



Aktuelle Lieferzeiten  
entnehmen Sie bitte  
unserer Website!



Korpus:  
Verbinder



# Beschlagtechnik

Im Bereich der Beschläge arbeiten wir mit unseren Markenpartnern Blum, Hettich und Lamello zusammen. Auf den folgenden Seiten geben wir Ihnen eine Übersicht, welche Komponenten wir in den verschiedenen Anwendungsbereichen einsetzen.

Damit bei der Montage der Möbel eine überschaubare Beschlagsituation gewährleistet werden kann, achten wir schon bei der Konstruktion der Möbel auf eine einheitliche Beschlagauswahl.



Aktuelle Lieferzeiten entnehmen Sie bitte unserer Website!

**Exzenter-Beschlag Rastex 15**

- Die lösbare Korpusverbindung, auch im Dachschrägenmöbelbereich
- Zur Fixierung und Stabilisierung in Kombination mit Holzdübeln
- Ein Boden wird stirnseitig eingesetzt
- Material Zinkdruckguss



Küche Korpusmöbel Möbelbau Planungsservice



**Exzenter-Beschlag VB 35**

- Für die zierliche Korpusverbindung in Verbindung mit oder ohne Holzdübel
- Ein Boden kann von oben oder stirnseitig eingesetzt werden.
- Material Zinkdruckguss



Küche Korpusmöbel Möbelbau Planungsservice



**Exzenter-Beschlag VB 36**

- Für die zierliche Korpusverbindung in Verbindung mit oder ohne Holzdübel
- Ein Boden kann von oben oder stirnseitig eingesetzt werden
- Material Zinkdruckguss



Küche Korpusmöbel Möbelbau Planungsservice



**Korpusverbinderschraube Direkta**

- In Kombination mit Holzdübeln zur Fixierung
- Perfekt geeignet für die schnelle und sichere Korpusverbindung
- Oberfläche Stahl chromatiert



Küche Korpusmöbel Möbelbau Planungsservice



**Korpusverbinderschraube Spax**

- In Kombination mit Holzdübeln zur Fixierung
- Perfekt geeignet für die schnelle und kostengünstige Korpusverbindung
- Material/Oberfläche Stahl verzinkt



Küche Korpusmöbel Möbelbau Planungsservice



Auch bei Gehrungsverbindungen für den Dachschrägenbereich!

**Clamex P-14/10**

- Zerlegbarer Verbindungsbeschlag
- Kleine Bedienöffnung 6 mm für Differenzierung zu Möbelstandards
- Schnelle Montage mithilfe eines Inbusschlüssels



Küche Korpusmöbel Möbelbau Planungsservice



**Clamex P-14 Flexus**

- Wiederlösbarer Verbinder mit flexiblen Positionierbolzen
- Ermöglicht den Einbau von Werkstücken in einen bereits montierten Korpus
- Schnelle und vielseitige Montage mithilfe eines Inbusschlüssels



Küche Korpusmöbel Möbelbau Planungsservice



**Tenso P-14**

- Unsichtbarer selbstspannender Verbinder mit sehr hoher Spannkraft
- Schneller Verleimen durch einfaches Zusammenstecken der Werkstücke (ohne Schraubzwingen oder Pressen)
- Schnelle werkzeuglose Montage



Küche Korpusmöbel Möbelbau Planungsservice



**Cabineo Korpusverbinder**

- Benötigt nur vertikale Bohrungen
- Kann bereits in der Werkstatt eingebracht werden (kaum hervorstehende Teile)
- Schnelle Montage ohne Excenter-Dübel, wieder lösbare Verbindung
- Optional mit Abdeckkappe in 9 Farben, Lieferung inkl. Cabineo Sechskant-Bit



Küche Korpusmöbel Möbelbau Planungsservice



**Holzlamelle**

- Für die feste Korpusverbindungen von Plattenwerkstoffen zur bauseitigen Verleimung
- Qualitätsprodukt mit Maßhaltigkeit, sauberer Nutklemmung, Formstabilität und Prägung



Küche Korpusmöbel Möbelbau Planungsservice



**Buchenholz-Riffeldübel**

- Für die feste Korpusverbindung von Plattenwerkstoffen zur bauseitigen Verleimung
- Als Verstärkung und Fixierung in Kombination mit anderen lösbaren Korpusverbindern
- Überwiegend in den horizontalen Bohrlochern werkseitig mit Weißleim eingeleimt
- Größen: 8 x 30 mm u. 8 x 40 mm



Küche Korpusmöbel Möbelbau Planungsservice



**Legaclic**

- Clickverbinder zum Verleimen von Korpusen ohne Korpuspresse bzw. Schraubzwingen
- Einfache Handhabung bei der Montage
- Bereits ohne Leim erhält die horizontale Verbindung eine Auszugsfestigkeit von 700 N!
- Kostengünstige Alternative zum Holzdübel, exklusiv erhältlich bei Horotec



Küche Korpusmöbel Möbelbau Planungsservice







## Korpus: Bodenträger



**Bodenträger Sekura 2**

- Zapfen ø 5 mm
- Oberfläche Zinkdruckguss vernickelt

Küche Korpusmöbel Möbelbau Planungsservice



**Bodenträger Sekura 6**

- Zapfen ø 5 mm
- Zusätzlich 1 Zapfen ø 5 für Fachboden
- Oberfläche Zinkdruckguss vernickelt

Küche Korpusmöbel Möbelbau Planungsservice



**Bodenträger Sekura 7**

- Optional um einen Fachboden als Konstruktionsboden einzusetzen
- Loch ø 5 mm für Direktbefestigungsschraube
- Zusätzlich 1 Zapfen ø 5 für Fachboden
- Oberfläche Zinkdruckguss vernickelt

Küche Korpusmöbel Möbelbau Planungsservice



**Glas-Bodenträger**

- Kein „Klappern“ des Bodens durch weiche Kunststoff-Auflage
- Stahlstift chromatiert
- Mit Kunststoffkappe transparent
- Wahlweise für 3 mm und 5 mm Lochbohrung

Küche Korpusmöbel Möbelbau Planungsservice



**Nutbodenträger**

- Die unsichtbare Befestigung für genutete Fachböden
- Zapfendurchmesser 5 mm
- Oberfläche Zink blank
- Belastungsgruppe L 25 (25 kg/m<sup>2</sup>)

Küche Korpusmöbel Möbelbau Planungsservice



**Tablarverbinder Tab 18**

- Annähernd unsichtbar in der Frontansicht
- Optimal im Einsatz von offenen Regalen
- Ohne Verriegelung
- Zum Einstecken in 5 mm Lochbohrung

Küche Korpusmöbel Möbelbau Planungsservice



**SIMPLY Bodenträger**

- Unsichtbarer Bodenträger
- Werkzeuglose Montage
- Schnelle Demontage mithilfe eines Inbusschlüssels

Küche Korpusmöbel Möbelbau Planungsservice



## Korpus: Schrank- aufhänger



**Schrankaufhänger SAH 5**

- Eingeböhrt in der Rückwand
- Mit Hakenaufhängung
- Oberfläche Zinkdruckguss blank

Küche Korpusmöbel Möbelbau Planungsservice



**Schrankaufhänger SAH 215/216**

- Für den Einsatz hinter der Rückwand
- Mit Schienenaufhängung
- Höhenverstellung ± 8 mm
- Tiefenverstellung: max. 25 mm
- Oberfläche Stahl verzinkt

Küche Korpusmöbel Möbelbau Planungsservice



**Schwerlast-Aufhänger**

- Für den Einsatz im Korpus
- Zum Einpressen
- Maximalbelastung 120 kg/St.
- Abdeckkappe wahlweise weiß oder nickelfarben

Küche Korpusmöbel Möbelbau Planungsservice



## Korpus: Sockelfüße



**Sockelverstellfußsystem Korrekt**

- Perfekte Lösung für Endlossockel sowie Kombination von Gleiter, Verstellfuß und Sockelblendenbefestigung
- Einfache Höhenverstellung
- Sockelhöhen von 50 – 250 mm möglich

Küche Korpusmöbel Möbelbau Planungsservice



**Sockelfußverstellwerkzeug für Sockelfuß Korrekt**

- Komfortable Höhenverstellung auch im hinteren Korpusbereich und bei niedrigsten Sockelausführungen
- Ermöglicht eine zeitgleiche Niveaueinstellung per Wasserwaage während der Einstellung
- Länge: 1.000 mm
- Einstellbarkeit bis ca. 300 kg Korpusgesamtgewicht

Küche Korpusmöbel Möbelbau Planungsservice



**Design-Möbelfüße**

- Eine umfangreiche aktuelle Kollektion von Design-Möbelfüßen steht zur Auswahl

Küche Korpusmöbel Möbelbau Planungsservice



**Höhenversteller für Schrankseiten**

- Besonders geeignet für Endlosbauweise mit durchgehenden Seiten
- Das Gewicht wird direkt abgefangen, keine Ableitung auf die Unterböden
- Höhenverstellung über Bedienbohrung in der Seite, Bodenabstände 5 – 35 mm

Küche Korpusmöbel Möbelbau Planungsservice



## Sonstiges



**Rückwandverbinder RV 7 D**

- Zum Befestigen von Rückwand vom Inneren eines Korpus
- Befestigung mit Direktbefestigungsschraube
- Höhenverstellbar über Langloch ± 1 mm

Küche Korpusmöbel Möbelbau Planungsservice



**Einhängebeschlag MultiClip**

- Für Rückwandverkleidungen, Blenden etc.
- Justierbarkeit der Einhänge durch Rastflächen

Küche Korpusmöbel Möbelbau Planungsservice



**Keku Verbinder**

- Zum Befestigen von Paneelen an Rahmenkonstruktionen
- Geeignet für die Befestigung im Raster 32
- Material: Kunststoff (Polycarbonat)

Küche Korpusmöbel Möbelbau Planungsservice



**Fangmagnetschnapper M 64/GP 5**

- Haftkraft 5 kg
- Gegenplatte beweglich
- Kunststoff weiß, Stahl verzinkt

Küche Korpusmöbel Möbelbau Planungsservice

**Arbeitsplattenverbinder AVB 4**

- Montagefreundliche Verspannung mittels Akku-Schrauber über 90° Umlenkgetriebe mit Innensechskant

Küche Korpusmöbel Möbelbau Planungsservice



**Fixxit Blendenverbinder**

- Nicht sichtbare Verbindung
- Einfache Befestigung durch vorgekörnte Anschraubpunkte am Korpus
- Als aufliegende Variante (inkl. Zusatznut zum einfachen parallelen Anreißen der Wandkontur)

Küche Korpusmöbel Möbelbau Planungsservice





## Front: Scharniere



### Topfscharnier Clip Top Blumotion

- Die Dämpfung ist im Scharnier integriert
- Dreidimensionale Verstellung
- Kröpfung, Öffnungswinkel und Distanz der Kreuz-Montageplatte auf die Einbausituation abgestimmt

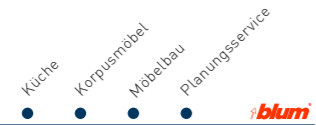

### Topfscharnier Selekt Pro 2000

- Mit sichtbarer Rolle ø 5,4 mm zum Aufklipsen
- Kein Türeinsprung ab 180° Öffnungswinkel
- Exzenter-Auflagenverstellung - 2 mm
- Exzenter-Höhenverstellung ± 2 mm
- Oberfläche Zinkdruckguss vernickelt



### Klappenscharnier Markant 11

- Ausrichten der Klappen durch Höhen-, Seiten- und Tiefenverstellbarkeit
- In geöffnetem Zustand ohne Höhenverstellung sind Boden und Klappe innenseitig bündig
- Präzisions-Zinkdruckguss



### Topfscharnier Clip Top

- Ganzmetallscharnier
- Werkzeuglose Montage durch Inserta Technik
- Dreidimensionale Verstellung über Exzenter
- Kröpfung, Öffnungswinkel und Distanz der Kreuz-Montageplatte auf die Einbausituation abgestimmt

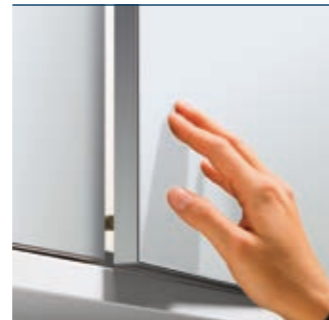

### Push-to-open für Türen

- Türöffnungssystem für grifflose Möbeltüren
- Der innovative Türöffnereffekt eröffnet ganz neue Chancen in der Frontgestaltung
- Je nach Planungssituation wird das passende System gewählt und positioniert



## Front: Griffe und Schlösser

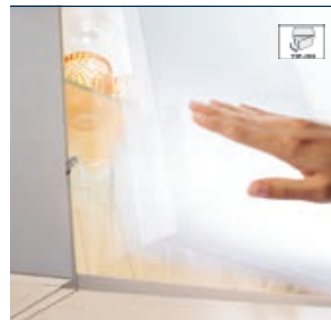

### Tür-Öffnungssystem Tip-On

- Grifflose Türen lassen sich mühelos öffnen - leichtes Antippen genügt
- Je nach Planungssituation wird das passende System gewählt und positioniert



### Griff-Collection ProDecor

- Umfangreiche Griffauswahl
- Knopfkollektion neu im Sortiment

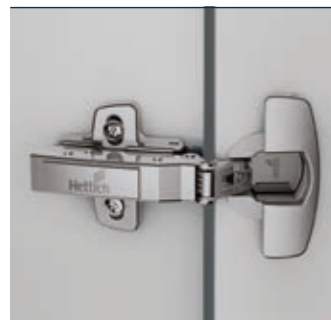
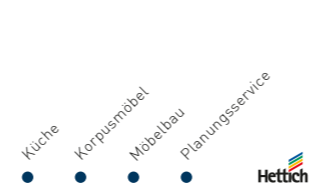

### Topfscharnier Sensys

- Topfseitige Schnellmontage
- Kröpfung, Öffnungswinkel und Distanz der Kreuz-Montageplatte auf die Einbausituation abgestimmt
- Dreidimensional verstellbar über Exzenter
- auch als Weitwinkelscharnier 165° mit integrierter Dämpfung erhältlich
- Push-to-open



### Möbelschlösser Prestige 2000

- Vielfältige Schlossvarianten mit oder ohne Drehstangen
- Generalhaupt- und gruppenschlüssel-fähig (zwei Gruppen)
- Umfangreiche Kollektion von Drehgriffen wählbar



### Cabloxx

- Schließsystem zum Schutz von bis zu fünf Auszügen pro Sperrstange
- Kompatibel mit allen Auszugssystemen
- Verhindert das gleichzeitige Öffnen mehrerer Auszüge und mindert somit die Gefahr des Kippens bei freistehenden Möbeln



## Front: Klappen- systeme



### Hochklapp Aventos HK XS

- Speziell für kleine Hoch- und Oberschränke
- Auch für Korpusse mit geringer lichter Tiefe geeignet
- Symmetrische Kraftspeicher
- Ein- oder beidseitig einsetzbar
- Schließt sanft und leise dank Blumotion

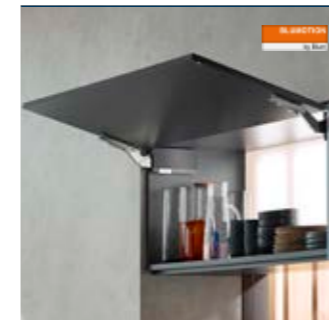
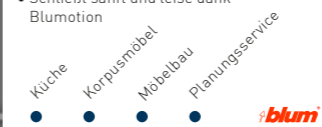

### Hochklapp Aventos HK Top

- Frontanbindungen abgestimmt auf Holz- und Alurahmenfronten
- Für Korpushöhen von 205 - 600 mm
- Schließt sanft und leise, dank Blumotion
- Dreidimensionale Verstellung der Front
- Stufenlose Einstellung der Kraftspeicher

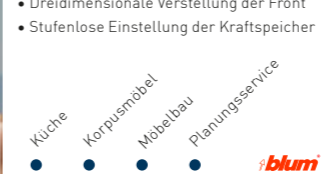

### Hochschwenk Aventos HS Top

- Frontanbindungen abgestimmt auf Holz- und Alurahmenfronten
- Für Korpushöhen von 350 - 800 mm
- Schließt sanft und leise, dank Blumotion
- Dreidimensionale Verstellung der Front
- Stufenlose Einstellung der Kraftspeicher

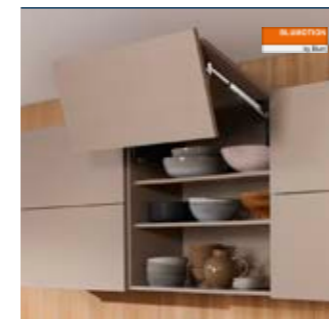
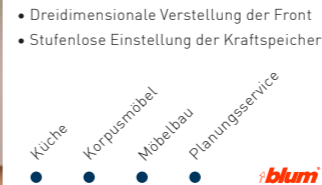

### Hochfalt Aventos HF Top

- Frontanbindungen abgestimmt auf Holz- und Alurahmenfronten
- Für Korpushöhen von 480 - 1.200 mm
- Schließt sanft und leise, dank Blumotion
- Dreidimensionale Verstellung beider Fronten
- Stufenlose Einstellung der Kraftspeicher

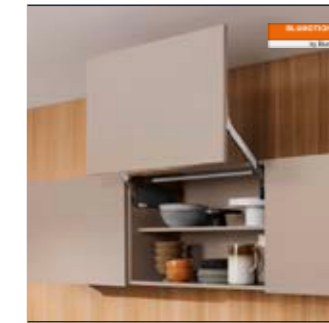
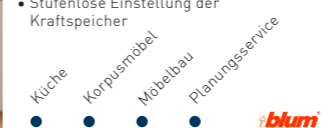

### Hochlift Aventos HL Top

- Frontanbindungen abgestimmt auf Holz- und Alurahmenfronten
- Für Korpushöhen von 300 - 580 mm
- Schließt sanft und leise, dank Blumotion
- Dreidimensionale Verstellung der Front
- Stufenlose Einstellung der Kraftspeicher



### Klappenbeschlag Lift 90

- Federkraft 80 - 220 N für Klappen bis 4,6 kg Gewicht
- Frontanbindungen abgestimmt auf Holz- und Alurahmenfronten
- Oberfläche Stahl vernickelt

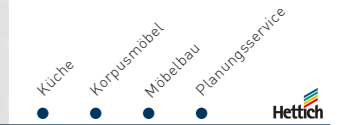

## Schrank: Innen- ausstattung



### Kleiderstange

- Querschnitt oval 15/30 mm
- Ohne Naht
- Stahl verchromt hochglanz
- Befestigung an der Schrankseite alternativ
- Befestigung am Boden

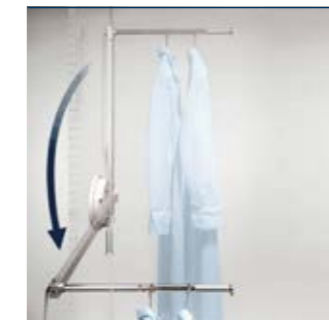
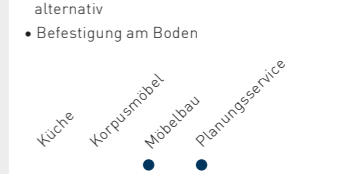

### Kleiderlift

- Bewegliche Kleiderstangen in verschiedenen Modellen
- Durch hydraulische Mechanik hebt und senkt sich der Lift
- Bietet neue Möglichkeiten zur Nutzung der oberen Schrankräume

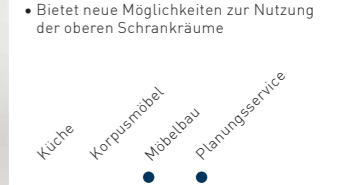



# Griffmulden

SCHÜCO  
DESIGN



Die Griffmulde gibt es in den Ausführungen „horizontal“ und „vertikal“.  
Die horizontale Griffmulde kann unter der Arbeitsplatte und zwischen Fronten positioniert werden, die vertikale Griffmulde wird zwischen den Korpusseiten montiert.

Griffmulde  
L-Profil horizontal

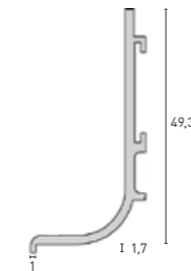

Profil 901014

Griffmulde  
C-Profil horizontal

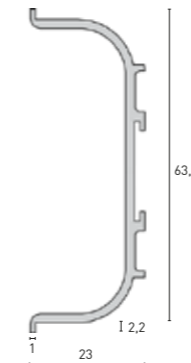

Profil 901013

Griffmulde  
L-Profil vertikal

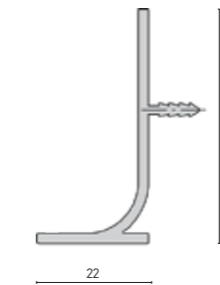

Profil 901009

Griffmulde  
C-Profil vertikal

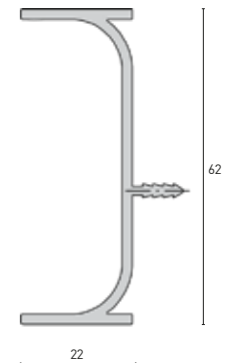

Profil 901010

- Oberfläche:
- Silberfarbig eloxiert
  - Edelfarbig eloxiert
  - Lackierung schwarz RAL 9005
  - Lackierung weiß RAL 9010
  - Weitere Farben auf Anfrage möglich

## Zubehör

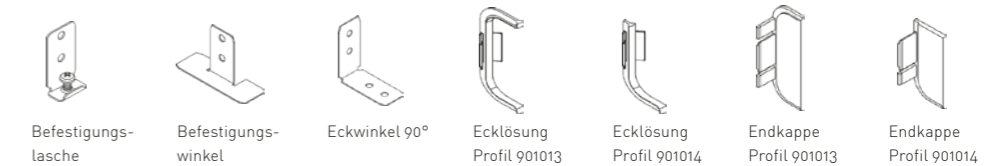

## Dekormulde Neu!

Jetzt neu im Möbeldesigner – Griffmulden in passender Dekorspanplatte sorgen für noch mehr Individualität und Wohnlichkeit.

### Horizontale Dekormulde

Die horizontale Griffmulde besteht aus einer waagerechten Traverse und einem Aluprofil mit Harpunensteg zum Aufstecken.

L-Mulde horizontal  
Dekorspanplatte im Oberboden  
und in der Traverse

Die Griffmuldenleiste in  
Dekorspanplatte 60 mm hoch,  
ringsum 0,5er ABS-Kante,  
Aluprofil in E6/V1  
mit Harpunensteg

C-Mulde horizontal  
Dekorspanplatte im Zonenteiler

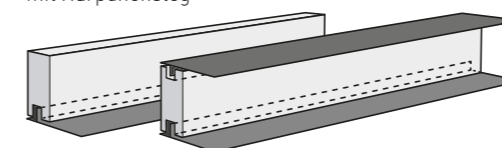

### Vertikale Dekormulde

Die vertikale Griffmulde besteht aus einer senkrechten Traverse, die mit den Korpusseiten verdübelt wird.

Befestigung der Mulden  
mit Eckwinkel

Achtung:  
Es gibt keine Endkappen!

Innenecken: Profile werden auf  
Gehrung geschnitten, Dekor-  
spanplatte ist länger zum  
bauseitigen Gehrungsschnitt.  
Außenecke mit Rücklauf ist  
nicht möglich.

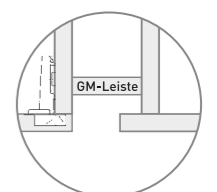
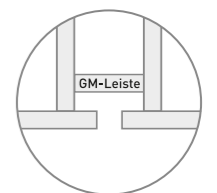

Verdeckt liegende Griffmulden sind die Antwort auf die Ansprüche an klare Linienführung innerhalb der modernen Möbelgestaltung. Griffmulden verleihen der Möbelfront eine funktionale und optisch hochwertige Wirkung. Dabei überzeugt die Technik durch uneingeschränkte ergonomische Funktion.



Aktuelle Lieferzeiten  
entnehmen Sie bitte  
unserer Website!





# Schubkästen

Moderne Schubkästen sind „Türöffner“ beim Kunden. Wir haben ein Schubkastenprogramm geschaffen, das es in dieser Form bisher nicht gab.

Ob Stahl-, Massivholz- oder Dekorausführung: Alle Schubkästen werden immer auf Maß gefertigt und vollständig montiert geliefert – inklusive ausgewähltem Zubehör.

Stahlschubkästen



Massivholzschrubkästen



Dekorschubkästen



Aktuelle Lieferzeiten entnehmen Sie bitte unserer Website!

Die Innenorganisation wie abgebildet ist nicht im Horatec-Lieferprogramm enthalten.





Stahlschubkästen:

Blum  
Tandembox  
Antaro

blum



Seit vielen Jahren begeistert das Boxsystem „Tandembox“ Möbelnutzer und Verarbeiter mit bewährter Technik.

Die Programmlinie „Tandembox Antaro“ steht für klare Formen und ermöglicht viele Gestaltungsmöglichkeiten – puristisches Möbeldesign kann so über den Auszug bis hin zur Zarge konsequent fortgesetzt werden.

Alle Stahlzargen-Schubkästen werden zusammengebaut und jeweils einzeln verpackt geliefert!



Aktuelle Lieferzeiten entnehmen Sie bitte unserer Website!

#### Zargenfarben



Seidenweiß



Weißaluminium (RAL 9006)

#### Schubkastenhöhen

- |              |              |
|--------------|--------------|
| FSK          | ISK          |
| • N (82 mm)* | • M (106 mm) |
| • M (98 mm)  | • K (136 mm) |
| • K (130 mm) | • C (196 mm) |
| • C (196 mm) | • D (228 mm) |
| • D (228 mm) |              |

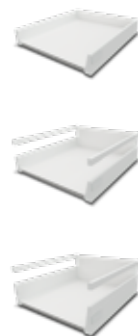

#### Zargenaufsätze

- Ohne Zargenaufsatz
- Reling



#### Nennlängen

- |          |          |
|----------|----------|
| • 270 mm | • 450 mm |
| • 300 mm | • 500 mm |
| • 350 mm | • 550 mm |
| • 400 mm | • 600 mm |
|          | • 650 mm |



\* Nur in eingeschränkter Nennlänge verfügbar.

#### Schubkastenbreiten

- |  |  |
|--|--|
| FSK<br>(lichte Korpusbreite):                | ISK<br>(lichte Korpusbreite):                |
| • Bei Blumotion:<br>150 – 1.168 mm           | • Bei Blumotion:<br>170 – 1.168 mm           |
| • Bei Tip-On<br>Blumotion:<br>283 – 1.168 mm | • Bei Tip-On<br>Blumotion:<br>283 – 1.168 mm |

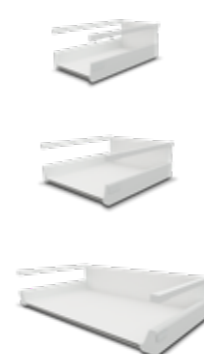

#### Führungsvarianten, Belastbarkeit

- |   |   |
|---|---|
| Tandembox<br>Vollauszug<br>mit Blumotion:<br>• 30   65 kg | Tandembox<br>Vollauszug<br>mit Tip-On<br>Blumotion:<br>• 30   65 kg |
|---|---|



#### Schubkastenarten

- Frontschubkasten
- Frontauszug
- Innenschubkasten
- Innenauszug







Stahlschubkästen:

Blum  
Merivobox



Noch nie war es so einfach, Vielfalt anzubieten. Eine echte Plattform macht's möglich: Schubkästen und Auszüge für alle Ansprüche!

Erleben Sie optimierte Funktionalität – bei gleichzeitig anspruchsvoller Ästhetik. Kurz gesagt: Mit der Merivobox verwirklichen Sie Ihre Ideen und die Ihrer Kunden. Seien Sie bereit für die Anforderungen von morgen.

Alle Stahlzargen-Schubkästen werden zusammengebaut und jeweils einzeln verpackt geliefert!



Aktuelle Lieferzeiten entnehmen Sie bitte unserer Website!

### Zargenfarben

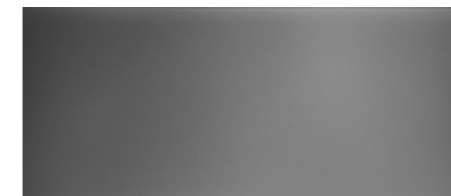

Oriongrau matt

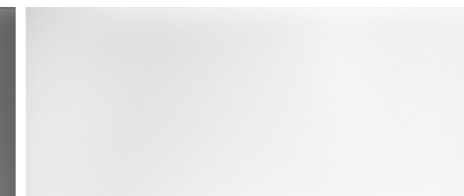

Seidenweiß matt



Indiumgrau matt

### Schubkastenhöhen

- |              |              |
|--------------|--------------|
| FSK          | ISK          |
| • N (86 mm)* | • M (106 mm) |
| • M (108 mm) | • K (144 mm) |
| • K (146 mm) | • E (207 mm) |
| • E (209 mm) |              |



### Zargenaufsätze seitlich

- Reling
- Boxcap
- Boxcover



### Zargenaufsätze vorne bei ISK

- Reling
- Klarglas Einschubelement niedrig
- Klarglas Einschubelement hoch



### Nennlängen

- |          |          |
|----------|----------|
| • 270 mm | • 450 mm |
| • 300 mm | • 500 mm |
| • 350 mm | • 550 mm |
| • 400 mm | • 600 mm |



### Schubkastenbreiten

- |  |  |
|--|--|
| FSK<br>(lichte Korpusbreite):          | ISK<br>(lichte Korpusbreite):          |
| • Bei Blumotion: 111 – 1.168 mm        | • Bei Blumotion: 186 – 1.168 mm        |
| • Bei Tip-On Blumotion: 290 – 1.168 mm | • Bei Tip-On Blumotion: 290 – 1.168 mm |

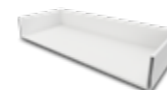

### Führungsvarianten, Belastbarkeit

- |   |   |
|---|---|
| Merivobox<br>Vollauszug<br>mit Blumotion: | Merivobox<br>Vollauszug<br>mit Tip-On<br>Blumotion: |
| • 40   70 kg                              | • 40   70 kg  |



### Schubkastenarten

- Frontschubkasten
- Frontauszug
- Innenschubkasten
- Innenauszug



\* Nur in eingeschränkter Nennlänge verfügbar.



Stahlschubkästen:

Blum  
Legrabox pure  
Legrabox free



Gibt es ein Ideal für den perfekten Schubkasten? Befreit von allem Bekannten, nur der Ideallinie folgend und dennoch in der Funktion so fortschrittlich wie nie zuvor.

Minimalistisch. Geradlinig. Schlicht. Schlank. Und ungemein elegant. Die Legrabox: Eleganz in Bewegung.

Als Designvariante „pure“ – und für noch mehr Individualität die Variante „free“!

Alle Stahlzargen-Schubkästen werden zusammengebaut und jeweils einzeln verpackt geliefert!



Aktuelle Lieferzeiten entnehmen Sie bitte unserer Website!

Zargenfarben

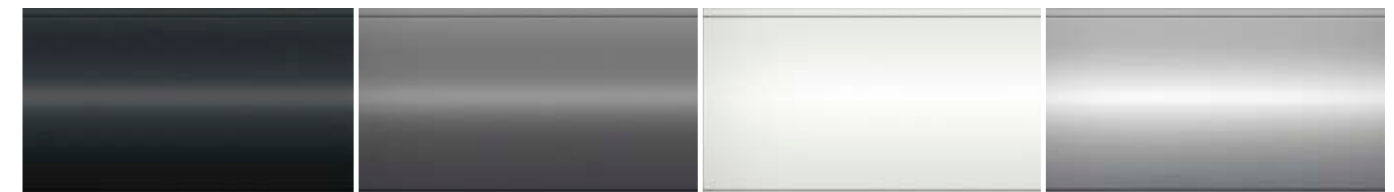

Carbonschwarz matt

Oriongrau matt

Seidenweiß matt

Edelstahl Anti-Fingerprint

Schubkastenhöhen

Zargenaufsätze seitlich (Legrabox free)

Nennlängen

- |                |                |
|----------------|----------------|
| FSK            | ISK            |
| • N (80 mm)*   | • M (104 mm)   |
| • M (106 mm)   | • K (142 mm)   |
| • K (144 mm)   | • C (191 mm)** |
| • C (193 mm)** |                |
| • F (257 mm)   |                |

- Klarglas
- ohne (zur bauseitig individuellen Bestückung)



- |          |          |
|----------|----------|
| • 270 mm | • 450 mm |
| • 300 mm | • 500 mm |
| • 350 mm | • 550 mm |
| • 400 mm | • 600 mm |
|          | • 650 mm |

Zargenaufsätze vorne bei ISK

- Reling
- Klarglas Einschubelement niedrig
- Klarglas Einschubelement hoch



Schubkastenbreiten

Führungsvarianten, Belastbarkeit

Schubkastenarten

- |  |                                       |
|--|---------------------------------------|
| FSK<br>(lichte Korpusbreite):          | ISK<br>(lichte Korpusbreite):         |
| • Bei Blumotion: 150 – 1.168 mm        | • Bei Blumotion 187 – 1.168 mm        |
| • Bei Tip-On Blumotion: 294 – 1.168 mm | • Bei Tip-On Blumotion 294 – 1.168 mm |

- Legrabox Vollauszug mit Blumotion:
- 40 | 70 kg



- Legrabox Vollauszug mit Tip-On:
- 40 | 70 kg



- Legrabox Vollauszug mit Tip-On Blumotion:
- 40 | 70 kg



- Frontschubkasten
- Frontauszug
- Innenschubkasten
- Innenauszug

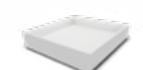
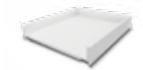

\* Nur in eingeschränkter Nennlänge verfügbar.  
\*\* Auch in Legrabox free.





Stahlschubkästen:

Hettich  
ArciTech



ArciTech bietet Ihnen ein großartiges Spektrum an Differenzierungspotenzial, mit dem Sie schnell und flexibel reagieren können. Der exzellente Laufkomfort der Actro Führung wird den Funken zwischen Ihrem Möbel und Ihrem Kunden überspringen lassen – und die Laufeigenschaften bleiben immer einzigartig komfortabel.

Alle Stahlzargen-Schubkästen werden zusammengebaut und jeweils einzeln verpackt geliefert!



Aktuelle Lieferzeiten entnehmen Sie bitte unserer Website!

#### Zargenfarben



Silber



Weiß



Anthrazit

Schubkastenhöhen		Zargenaufsätze	Nennlängen	
FSK	ISK	<ul style="list-style-type: none"> <li>• Ohne Zargenaufsatz</li> <li>• Reling/Doppelreling</li> <li>• DesignSide Floatglas klar</li> <li>• TopSide (NL 450 mm – 650 mm)</li> </ul>	<ul style="list-style-type: none"> <li>• 270 mm</li> <li>• 300 mm</li> <li>• 350 mm</li> <li>• 400 mm</li> </ul>	<ul style="list-style-type: none"> <li>• 450 mm</li> <li>• 500 mm</li> <li>• 550 mm</li> <li>• 650 mm</li> </ul>
<ul style="list-style-type: none"> <li>• 78 mm*</li> <li>• 94 mm</li> <li>• 126 mm</li> <li>• 186 mm</li> <li>• 218 mm</li> <li>• 250 mm</li> <li>• 282 mm</li> </ul>	<ul style="list-style-type: none"> <li>• 94 mm</li> <li>• 126 mm</li> <li>• 186 mm</li> <li>• 218 mm</li> </ul>			

\* Nur in eingeschränkter Nennlänge verfügbar.

Schubkastenbreiten	Führungsvarianten, Belastbarkeit	Schubkastenarten
FSK und ISK (lichte Korpusbreite): <ul style="list-style-type: none"> <li>• Bei Silent System: 162 – 1.342 mm</li> <li>• Bei Push to open Silent: 235 – 1.342 mm</li> </ul> (Übermaß auf Anfrage)	Actro Vollauszug mit Silent System: <ul style="list-style-type: none"> <li>• 10   40   70 kg</li> </ul> Optional Push to open Silent: <ul style="list-style-type: none"> <li>• 10   40   70 kg</li> </ul>	<ul style="list-style-type: none"> <li>• Frontschubkasten</li> <li>• Frontauszug</li> <li>• Innenschubkasten</li> <li>• Innenauszug</li> </ul>



Stahlschubkästen:  
Hettich  
AvanTech YOU  
AvanTech Inlay



Das Schubkastensystem AvanTech YOU punktet durch Designvielfalt und Gestaltungsfreiheit, durch unsichtbare Technik und beste Leistung sowie durch ein effizientes, am Kunden ausgerichtetes Produktkonzept.

AvanTech YOU stellt Sie in den Fokus und passt zu Ihren Bedürfnissen. Noch mehr Individualität bietet der klare „Inlay“ Zargenaufsatz.

Alle Stahlzargen-Schubkästen werden zusammengebaut und jeweils einzeln verpackt geliefert!

Aktuelle Lieferzeiten entnehmen Sie bitte unserer Website!

Zargenfarben



Silber

Weiß

Anthrazit

Schubkastenhöhen		Zargenaufsätze seitlich (AvanTech Inlay)	Nennlängen
FSK • 101 mm • 139 mm • 187 mm* • 251 mm	ISK • 101 mm • 139 mm • 187 mm*	<ul style="list-style-type: none"> <li>• Klarglas</li> <li>• Ohne</li> </ul>	<ul style="list-style-type: none"> <li>• 270 mm</li> <li>• 300 mm</li> <li>• 350 mm</li> <li>• 400 mm</li> <li>• 450 mm</li> <li>• 500 mm</li> <li>• 550 mm</li> <li>• 600 mm</li> <li>• 650 mm</li> </ul>
		<p>Zargenaufsätze vorne bei ISK</p> <ul style="list-style-type: none"> <li>• Innenfrontprofil</li> <li>• Klarglas Einschubelement niedrig</li> <li>• Klarglas Einschubelement hoch</li> </ul>	

Schubkastenbreiten	Führungsvarianten, Belastbarkeit	Schubkastenarten
FSK und ISK (lichte Korpusbreite): • Bei Silent System: 168 – 1.162 mm • Bei Push to open Silent: 284 – 1.162 mm (Übermaß auf Anfrage)	Actro Vollauszug mit Silent System: • 10   40   70 kg Optional Push to open Silent: • 10   40   70 kg 	<ul style="list-style-type: none"> <li>• Frontschubkasten</li> <li>• Frontauszug</li> <li>• Innenschubkasten</li> <li>• Innenauszug</li> </ul>

\* Auch in AvanTech Inlay





# Massivholzschubkästen

## Frontschubkasten massiv, vierseitig vorbereitet für Schubkastendoppel



Gezinkt

Gedübelt

- aufschlagend
- einschlagend

- aufschlagend
- einschlagend

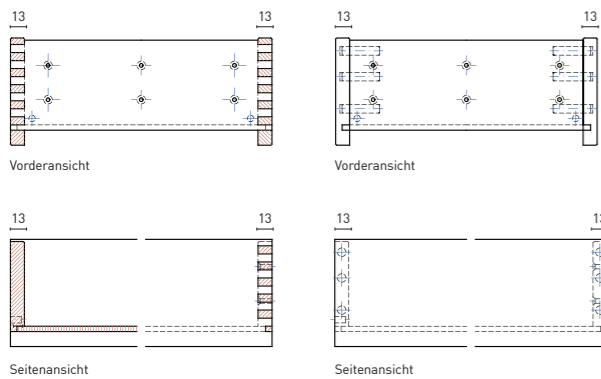

### Holzarten

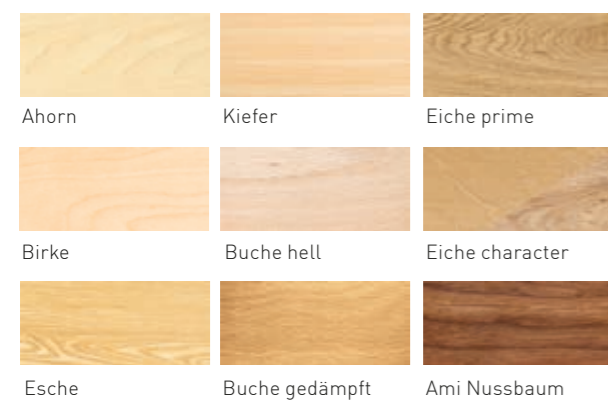

### Holzoberflächen

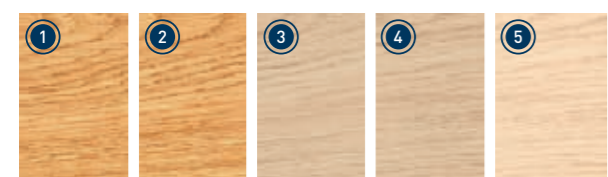

- 1 Natur lackiert
- 2 Geölt und gewachst
- 3 Geschliffen roh
- 4 Natureffekt lackiert
- 5 Weißlich geölt<sup>11</sup>

## Innenschubkasten massiv, vierseitig vorbereitet für Schubkastendoppel



Gezinkt

Gedübelt

- aufschlagend
- einschlagend

- aufschlagend
- einschlagend

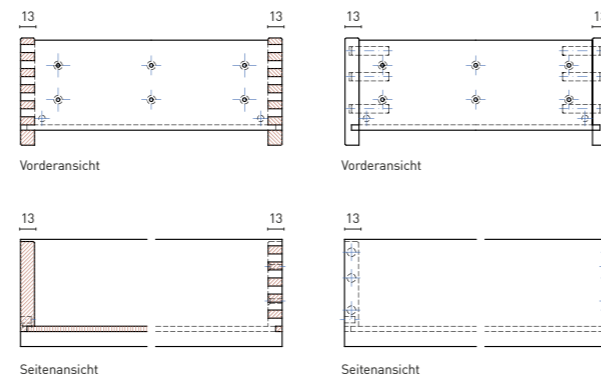

### Führungsvarianten

- Blum**
  - Blum Tandem und Blum Movento Vollauszug mit integrierter Dämpfung „Blumotion“ oder mit Öffnungssystem „Tip-On“
  - Blum Movento auch mit „Tip On Blumotion“<sup>21</sup>
- Hettich**
  - Quadro V6 Silent System und Push to open Gewichtsklasse: 30 kg, Nennlängen: 250 – 600 mm
  - Actro 5D Silent System u. Push to open Silent Gewichtsklassen: 10 | 40 | 70 kg, Nennlängen: 250 – 750 mm

### Alle Schubkästen sind maßvariabel lieferbar:

- Breite<sup>31</sup>: millimetergenau von 154 mm/186 mm (Blum/Hettich) bis 1.400 mm
- Höhe<sup>41</sup>: in einem Raster von 55 mm – 400 mm
- Tiefe: abgestimmt auf die möglichen Schubkastenführungsvarianten



## Innenschubkasten massiv, vierseitig mit sichtbarem Vorderstück unten überstehend



Gezinkt

Gedübelt

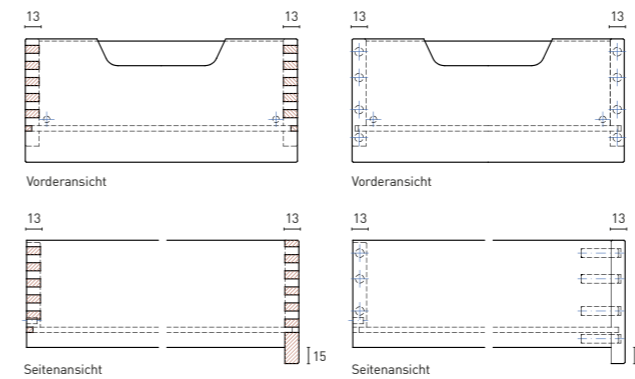

### Griffausfräsungen am Vorderstück

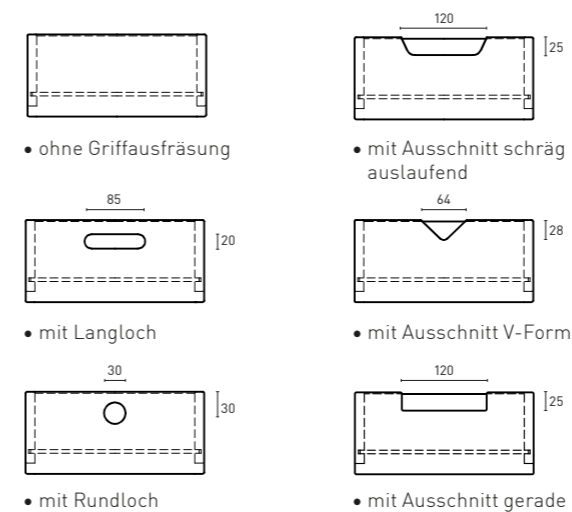

<sup>11</sup> Für Eiche prime und Eiche character möglich  
<sup>21</sup> „Tip On Blumotion“ erst ab einer Nennlänge von 270 mm möglich.  
<sup>31</sup> Minimale Breiten der gewählten Auszugsführung beachten!  
<sup>41</sup> Die angegebenen Rasterhöhen beziehen sich jeweils auf die Höhe der Schubkastenseiten.

Für bauseits gefertigte Schubkastendoppel können genauere Zeichnungen für die Blendenbefestigungspunkte angefordert werden.

## Englischer Zug massiv, vierseitig Vorderstück unten überstehend



Gezinkt

Gedübelt

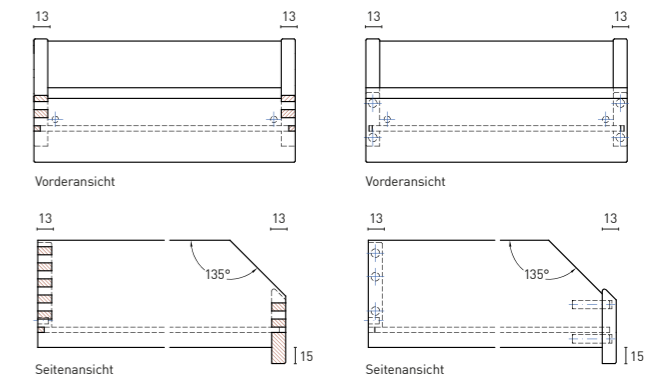

### Schubkastenböden und Eckverbindungen

- 5 mm Furnierplatte bis zu einer Breite von 600 mm oder bis zu einer Tiefe von 550 mm oder bis zu einer Höhe von 220 mm
- 8 mm Furnierplatte ab einer Breite von 600 mm oder ab einer Tiefe von 550 mm oder ab einer Höhe von 220 mm
- Gezinkt verleimt mit vormontierten Schubkastenführungskupplungen
- Gedübelt verleimt mit vormontierten Schubkastenführungskupplungen



Aktuelle Lieferzeiten entnehmen Sie bitte unserer Website!





# Dekor- schubkästen

## Frontschubkasten Dekor, vierseitig vorbereitet für Schubkastendoppel



### Gedübelt

- aufschlagend
- einschlagend

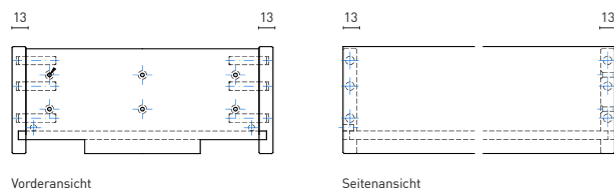

Vorderansicht

Seitenansicht

## Innenschubkasten Dekor, vierseitig vorbereitet für Schubkastendoppel



### Gedübelt

- aufschlagend
- einschlagend

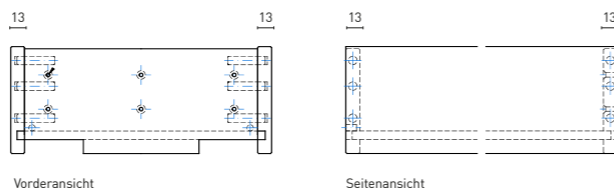

Vorderansicht

Seitenansicht

## Innenschubkasten Dekor, vierseitig mit sichtbarem Vorderstück unten überstehend



### Gedübelt

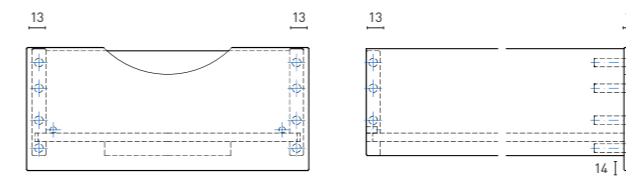

Vorderansicht

Seitenansicht

## Englischer Zug Dekor, vierseitig Vorderstück unten überstehend



### Gedübelt

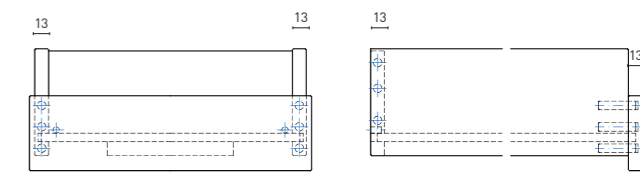

Vorderansicht

Seitenansicht

14 |

## Dekore

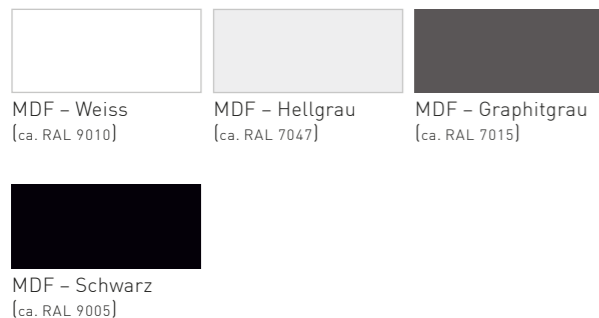

MDF – Weiss  
(ca. RAL 9010)

MDF – Hellgrau  
(ca. RAL 7047)

MDF – Graphitgrau  
(ca. RAL 7015)

MDF – Schwarz  
(ca. RAL 9005)

## Führungsvarianten

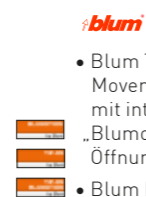

- Blum Tandem und Blum Movento Vollauszug mit integrierter Dämpfung „Blumotion“ oder mit Öffnungssystem „Tip-On“
- Blum Movento auch mit „Tip On Blumotion“<sup>1)</sup>  
Gewichtsklassen, Nennlängen:
- Blum Tandem: 30 kg, 250 – 600 mm
- Blum Movento: 40 | 60 | 70 kg, 250 – 750 mm



- Quadro V6 Silent System und Push to open Gewichtsklasse: 30 kg, Nennlängen: 250 – 600 mm
- Actro 5D Silent System u. Push to open Silent Gewichtsklassen: 10 | 40 | 70 kg, Nennlängen: 250 – 750 mm

## Alle Schubkästen sind maßvariabel lieferbar:

- Breite<sup>2)</sup>: millimetergenau von 154 mm/186 mm (Blum/Hettich) bis 1.400 mm
- Tiefe: abgestimmt auf die möglichen Schubkastenführungsvarianten
- Höhe<sup>3)</sup>: in einem Raster von 70 mm – 280 mm



## Griffausfräsungen am Vorderstück

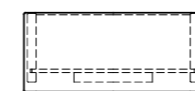

- ohne Griffausfräsung

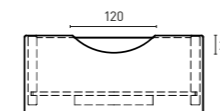

- mit Ausschnitt rund

## Schubkastenböden und Eckverbindungen

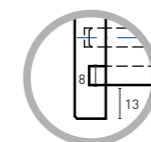

- Generell eine dekorgleiche 8 mm Dekorspanplatte



- Gedübelt verleimt mit vormontierten Schubkastenführungskupplungen

## Musterkoffer Massivholz- und Dekorschubkästen

- 2 × Massivholzkästen
- 1 × Dekorkasten
- 9 × Massivholz-Musterbrettchen
- 3 × Dekor-Musterbrettchen



Aktuelle Lieferzeiten entnehmen Sie bitte unserer Website!

<sup>1)</sup> „Tip On Blumotion“ erst ab einer Nennlänge von 270 mm möglich.

<sup>2)</sup> Minimale Breiten der gewählten Auszugsführung beachten!

<sup>3)</sup> Die angegebenen Rasterhöhen beziehen sich jeweils auf die Höhe der Schubkastenseiten.

Für bauseits gefertigte Schubkastendoppel können genauere Zeichnungen für die Blendenbefestigungspunkte angefordert werden.





## Schiebetürsysteme

# Schieben und Falten

Ergonomisch gestalten mit Schiebetüren: so lässt sich moderne, großzügige Raumarchitektur im Möbel fortführen.

Großflächige Türen ermöglichen eine puristische Raumgestaltung. Geöffnete Schiebetüren werden an engen Durchgängen nie zum Hindernis und an Oberschränken besteht keine Gefahr, sich durch offen stehende Türen zu verletzen.

Falttören stehen ihren großen Geschwistern in Bezug auf Ergonomie in nichts nach: Elegant klappen die Türen beiseite und schaffen Platz zum Räumen und Ordnen.



Aktuelle Lieferzeiten  
entnehmen Sie bitte  
unserer Website!





## TopLine XL



Für besonders große Türen mit bis zu 100 kg Gewicht.



### Formate und Gewichte

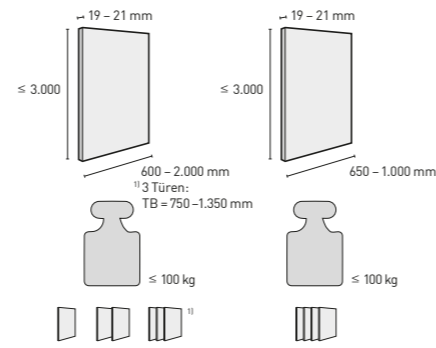

### Technische Daten

- 2-bahniges, oben laufendes Schiebetürsystem
- Vorliegende Türposition
- Türgewicht bis 100 kg
- Türhöhe bis 3.000 mm
- Türbreite 600 – 2.000 mm
- Türstärken 19 – 21 mm
- Höhenverstellung ± 3 mm
- Türhöhe, Türversatz und Türauflage einstellbar
- Silent System in Schließ- und Öffnungsrichtung
- Schnellmontage der Führungs- und Dämpfungssysteme

### Türflügel und -position



### Dämpfung Silent System

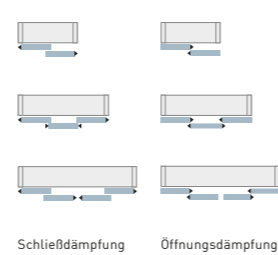

## SysLine S



Oben laufendes Schiebetürsystem für Schränke mit 1 oder 2 Türen.



### Formate und Gewichte

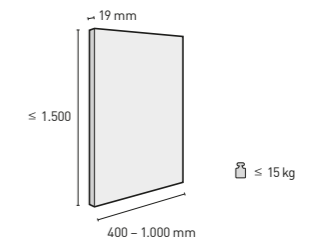

### Technische Daten

- Einliegende Türposition
- 1- oder 2-bahniges, oben laufendes Schiebetürsystem
- Ab 16 mm Oberbodendicke
- Türgewicht bis 15 kg
- Türhöhe bis 1.500 mm
- Türbreite 400 – 1.000 mm
- Türstärke 19 mm
- Optional Silent System in Schließ- und Öffnungsrichtung
- Werkzeuglose Höhenverstellung ± 1,5 mm, werkzeuglose Schnellmontage der Front
- Kombinierbar mit versch. Führungssystemen oder Führungssystem STB 11, 35

### Türflügel und -position



### Dämpfung Silent System

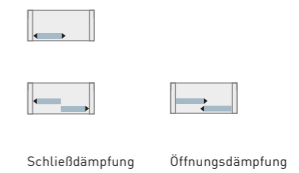

## TopLine L



System mit vielfältigen Anwendungs- und Komfortmöglichkeiten.



### Formate und Gewichte

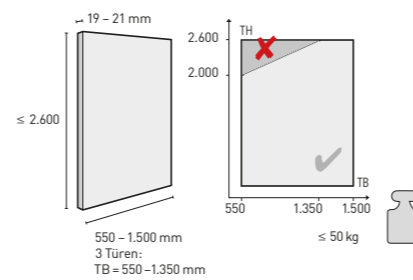

### Technische Daten

- 2-bahniges, oben laufendes Schiebetürsystem
- Türgewicht bis 50 kg
- Türhöhe bis 2.600 mm
- Türbreite 550 – 1.500 mm
- Türstärken 19 – 21 mm
- Höhenverstellung ± 2 mm
- Türöffnungsvariante: versetzt bei Verwendung vorstehender Griffe
- Schnellmontage der Führungsteile
- Silent System in Schließ-, Öffnungs- und Kollisionsrichtung

### Türflügel und -position

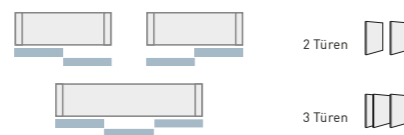

### Dämpfung Silent System

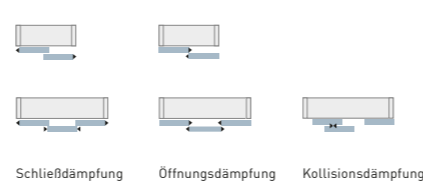

## SlideLine M



Unten laufendes Schiebetürsystem mit einer Laufbahn.



### Formate und Gewichte

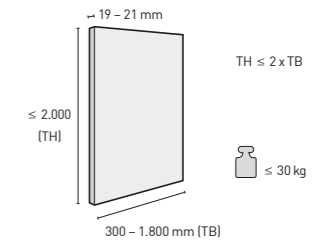

### Technische Daten

- Einbahniges, untenlaufendes Schiebetürsystem
- Vorliegende Türposition
- Türgewicht bis 30 kg
- Türhöhe bis 2.000 mm
- Türbreite von 300 – 1.800 mm
- Türstärken 19 – 21 mm
- Höhenverstellung ± 2 mm
- Dämpfung Silent System in Schließ-, Öffnungs- und Kollisionsrichtung
- Werkzeuglose Schnellmontage der Front
- Getestet nach EN 15706, Level 1 bzw. 3

### Türflügel und -position



### Dämpfung Silent System

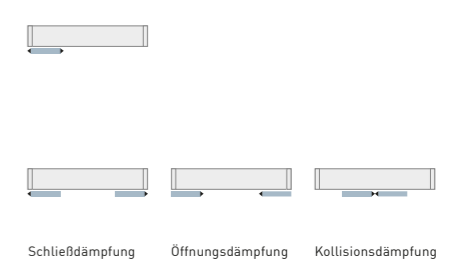





## SlideLine 55 Plus



Unten laufendes Schiebetürsystem mit zwei Laufbahnen und Dämpfungssystem Silent System.



### Formate und Gewichte

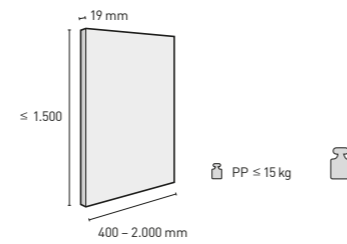

### Technische Daten

- 2-bahniges, unten laufendes Schiebetürsystem
- Einliegende, vorliegende Türposition
- Türgewicht bis 15 kg bei Kunststoffprofilen
- Türgewicht bis 30 kg bei Aluminiumprofilen
- Türhöhe bis 1.500 mm
- Türbreite 400 – 2.000 mm
- Türstärke 19 mm
- Höhenverstellung ± 1,5 mm, Werkzeug
- Getestet nach EN 15706, Level 3

### Türflügel und -position



### Dämpfung Silent System

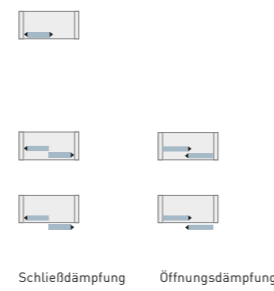

## Konstruktionshinweise

Die **Türauflage** beschreibt die Türüberdeckung an der Korpusseite, der **Türeinsprung** misst den Versatz der geöffneten Tür zur Mittelseite und der **Türversatz** stellt sicher, dass die vordere Tür nicht gegen den Griff an der hinteren Tür schlägt.

Die **Türüberdeckung** (Überlappung) beschreibt die Fläche der hinteren Tür, die dauerhaft durch die vordere Tür verdeckt ist.

Die Überdeckung sollte ca. doppelt so groß sein wie die Fuge zwischen vorderer und hinterer Tür, damit der Blick in den Schrank durch diese vermieden wird.

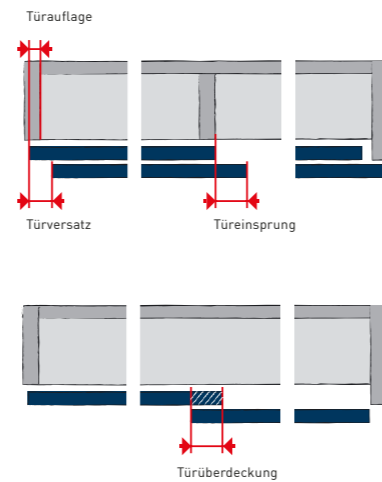

Die Türauflage als Einflussgröße auf den Türeinsprung: eine kleinere Türauflage vergrößert bei gleicher Türbreite den Türeinsprung.

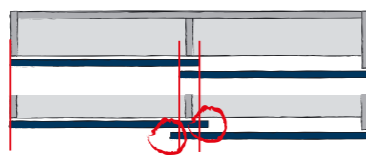

Eine größere Türüberdeckung aufgrund einer größeren Tür vergrößert den Türeinsprung.

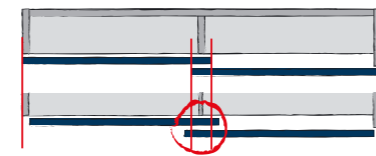

Die Mittelseite als Einflussgröße auf den Türeinsprung: eine dünnere Mittelseite vergrößert bei gleicher Türbreite den Türeinsprung.

## Faltdürsysteme







## WingLine 220

Seitlich angebundenes Falлтүrsystem mit Führungsprofil oben/unten mit unsichtbar montierten Beschlägen/Führungen.



### Formate und Gewichte

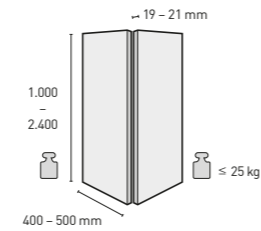

### Türflügel und -position



### Technische Daten

- Für 1 Falлтүr mit 2 Flügeln
- Vorliegende Türposition
- Einsetzbar mit gedämpftem Scharnier Sensys
- Türflügelgewicht bis 25 kg
- Türhöhe bis 2.400 mm
- Türflügelbreite 400 - 500 mm
- Höhenverstellung ± 5 mm
- Getestet mit 40.000 Zyklen

## WingLine L

Seitlich angebundenes Falлтүrsystem mit Führungsprofil oben/unten.



### Formate und Gewichte

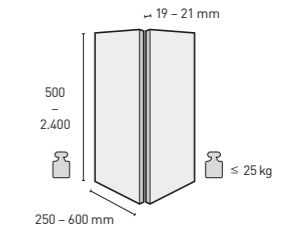

### Türflügel und -position



### Technische Daten

- Für 1 Falлтүr mit 2 Flügeln
- Vorliegende Türposition
- Für Holztüren
- Push / Pull to move
- Einsetzbar mit gedämpftem Scharnier Sensys
- Türflügelgewicht bis 25 kg
- Türflügelhöhe bis 2.400 mm
- Türflügelbreite bis 600 mm
- Getestet mit 40.000 Zyklen

## WingLine 230

Seitlich angebundenes Falлтүrsystem mit Führungsprofil oben für großformatige Türen.



### Formate und Gewichte

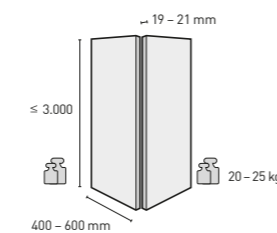

### Türflügel und -position



### Technische Daten

- Für 1 Falлтүr mit 2 Flügeln
- Vorliegende Türposition
- Einsetzbar mit gedämpftem Scharnier Sensys
- Türflügelgewicht 20 bis 25 kg
- Türhöhe bis 3.000 mm
- Türflügelbreite bis 600 mm
- Getestet mit 40.000 Zyklen

## WingLine L mit Push to move und Pull to move silent

„Push to move“ und „Pull to move silent“ sind zwei neuartige und einzigartige Öffnungsmechanismen für Falлтүrsysteme.

Durch leichten Zug am Griff oder sanften Druck auf die (grifflose) Front öffnet sich die Tür komplett selbständig und fährt gedämpft in die Offenposition. Ein faszinierender Effekt, der zudem rein mechanisch funktioniert!

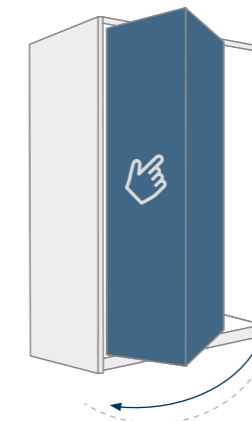

Push to move

Durch leichten Druck auf die Front öffnet die Tür selbständig und wird manuell wieder in die geschlossene Position geführt.

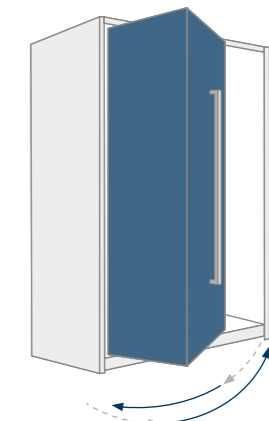

Pull to move silent

Durch leichten Zug am Griff öffnet die Tür selbständig ab 35° Öffnungswinkel und fährt gedämpft zurück in die geschlossene Position.

### Leistungsklassen

Damit „Push to move“ und „Pull to move silent“ bei jedem Türflügelmaß und -gewicht perfekt funktionieren, sind die Module in unterschiedlichen Leistungsklassen erhältlich. Wählen Sie einfach das passende Set für Ihren Einsatzfall.

Die Durchführung eines Probeanschlags wird empfohlen!

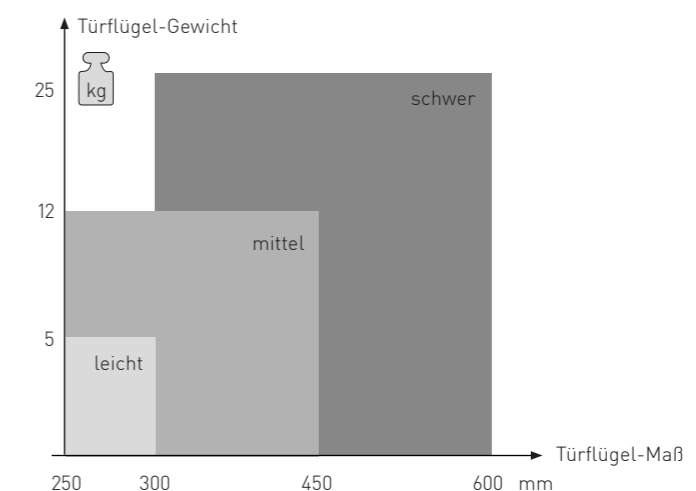

Aktuelle Lieferzeiten entnehmen Sie bitte unserer Website!





**TOPJECT**

# Gleittüren

Mehr Raum – für mehr Ideen. Und Ideen für ein Mehr an Raum. Die Verbindung von schlichter Eleganz und architektonischer Effizienz hat einen Namen: Topject.

Topject ist ein Beschlag-System der Handwerker Börse GmbH für Gleittüren, die unabhängig vom Schrankkorpus zwischen Boden und Decke und von Wand zu Wand eingesetzt werden. Die Anwendungsmöglichkeiten sind dabei vielfältig – egal, ob für den privaten Ausbau oder im Businessbereich.



Aktuelle Lieferzeiten entnehmen Sie bitte unserer Website!

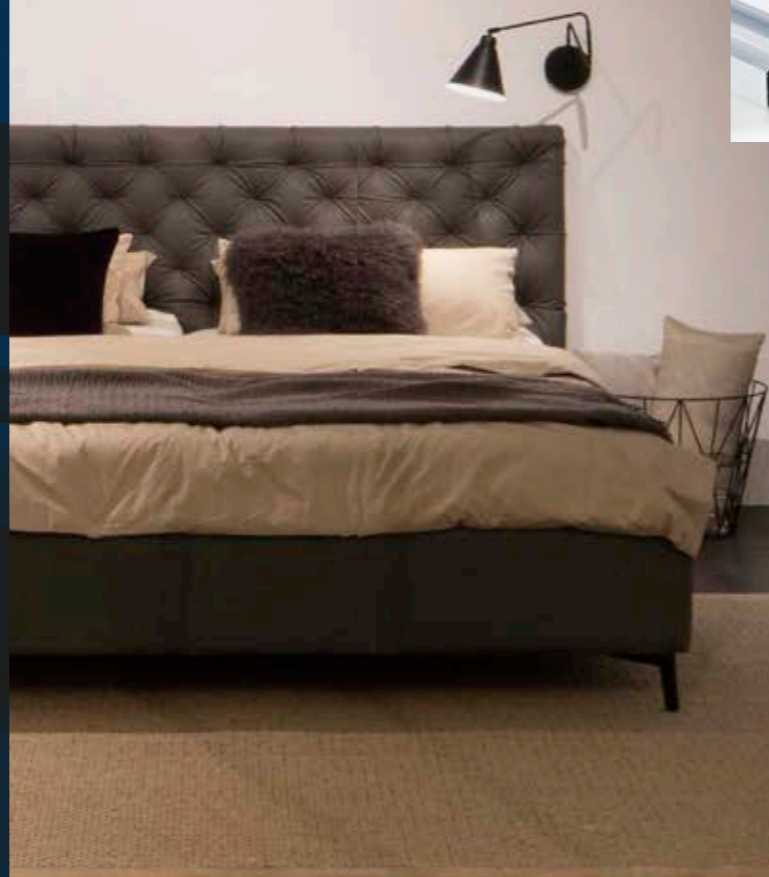

## Griffprofile



**Modell Classico**  
für das klassische Design, erhältlich in silber eloxiert.



**Modell Pur**  
für das schlichte, filigrane Design, erhältlich in schwarz ...



... und silber eloxiert.

Oben werden die Türen mit Doppelrollen geführt. Die Decke erfährt so keine Gewichtsbelastung – also ist auch der Einsatz unter Gipskarton oder abgehängten Decken problemlos möglich!

Die oberen Führungsrollen und die untere Laufrolle sind präzisionskugelgelagert. Sie laufen leicht, flüsterleise und sind pro Tür bis zu 180 kg belastbar.

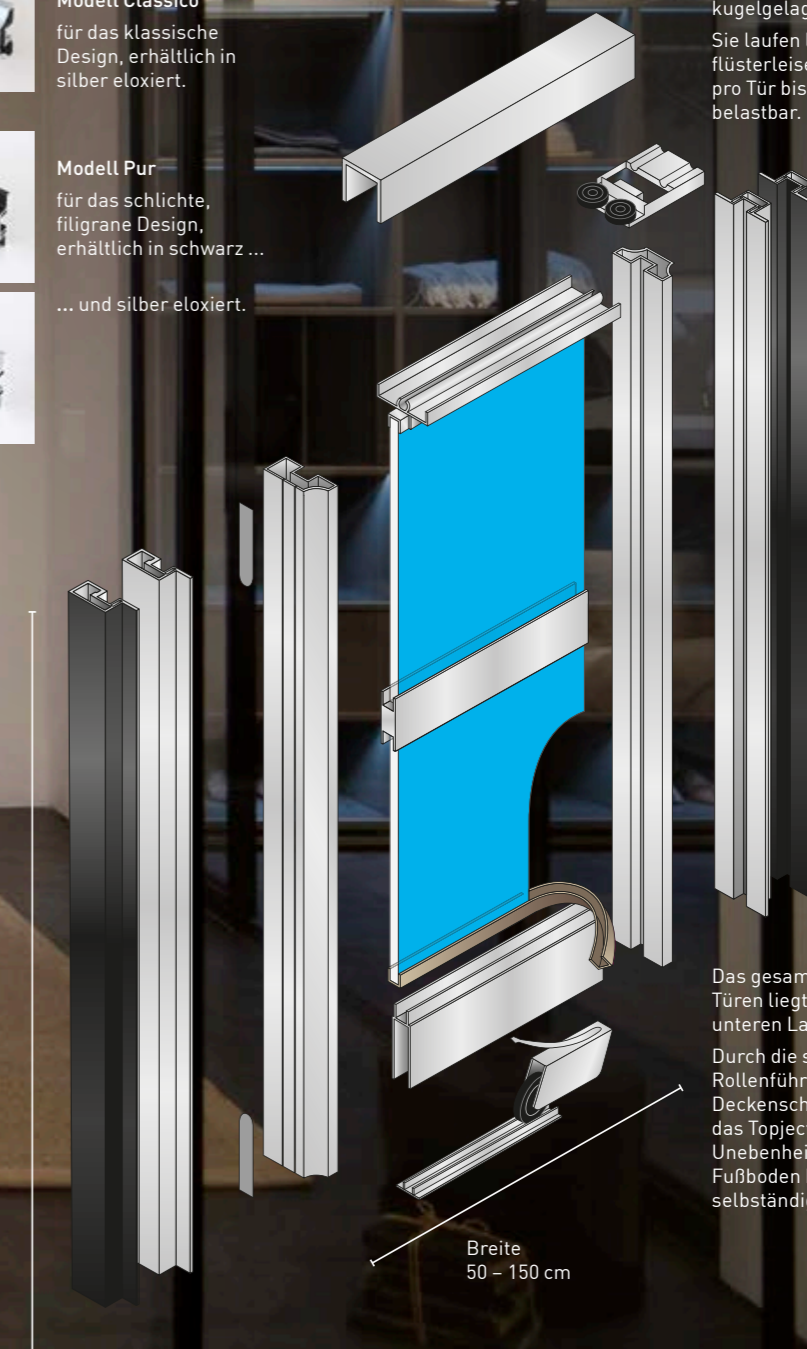

Das gesamte Gewicht der Türen liegt auf der unteren Laufrolle. Durch die seitliche Rollenführung in der Deckenschiene gleicht das Topject-System Unebenheiten im Fußboden bis zu 15 mm selbständig aus.

Breite  
50 – 150 cm

Griffprofile in der Höhe wahlweise bis Raumhöhe 270 cm.

Maximale Länge der Führungsschienen in einem Stück (ohne Stoß): 590 cm. Mit Stoß: beliebig lang!





# Griffprofile

Classico

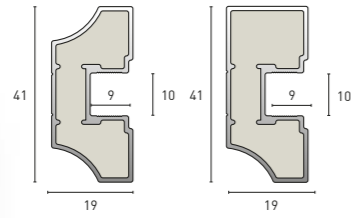

Pur

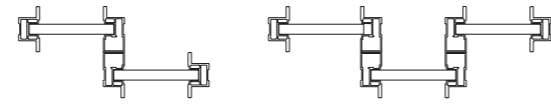
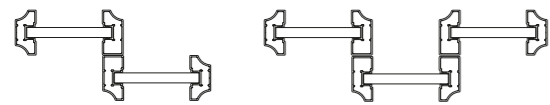
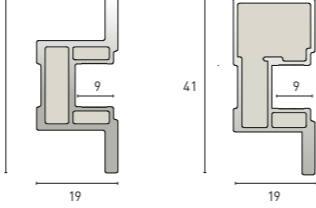
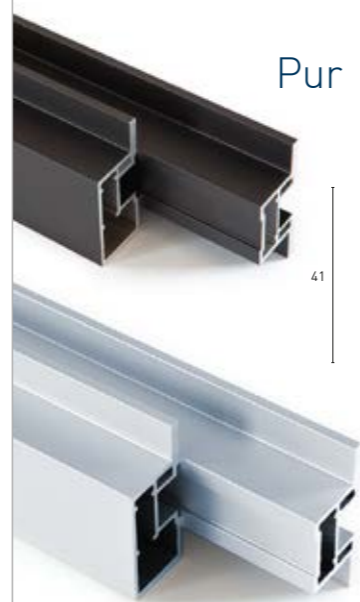

Alle Boden- und Deckenschienen sowie Querprofile sind erhältlich in Aluminium EV-1 silber eloxiert und C-35 schwarz eloxiert.

# Bodenschienen



Einläufig zum Auflegen



Einläufig zum Einlassen

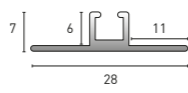

Zum Einfräsen, ein- und zweiläufig mit Montageprofil

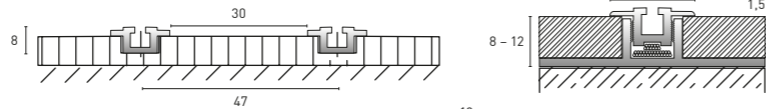
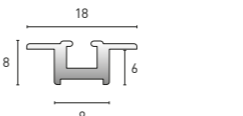

Zweiläufig zum Auflegen mit hohem Mittelsteg

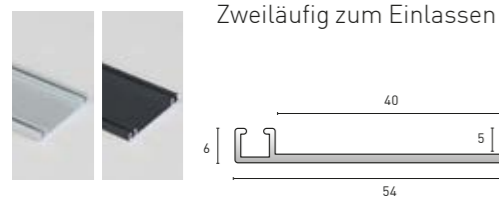
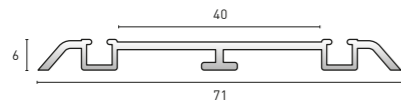

Zweiläufig zum Einlassen

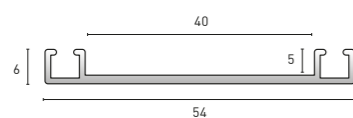

Dreiläufig zum Auflegen mit hohem Mittelsteg

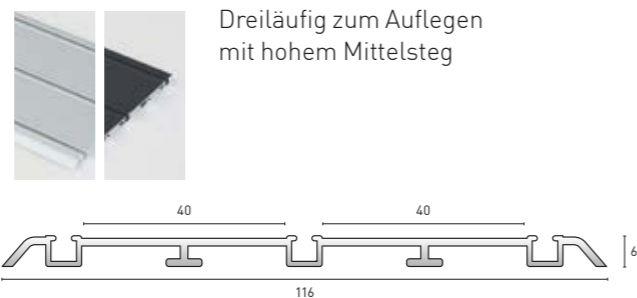

# Deckenschienen, Laufrollen, Zubehör

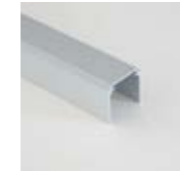

Deckenschiene einläufig

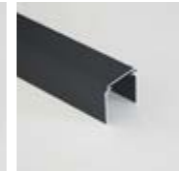
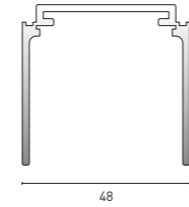

Deckenschiene zweiläufig

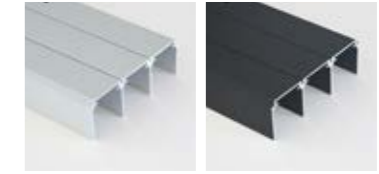
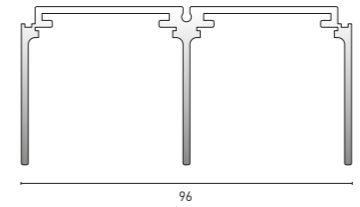

Deckenschiene dreiläufig

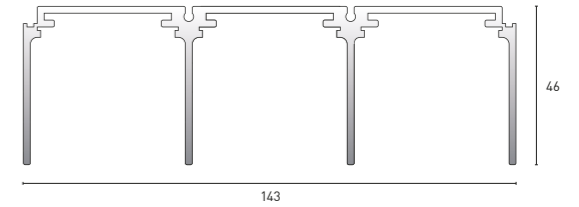

Laufrolle unten

Kugelgelagerte, gefederte Rolle mit Höhenverstellung und einer Tragkraft von bis zu 90 kg



Laufrollen oben

Kugelgelagerte Rollen mit einer Aufnahme für zwei Anschlagdämpfer



Dekorleiste zum Aufkleben (waagrecht oder senkrecht einsetzbar)

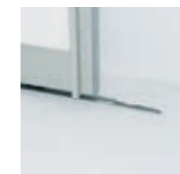

Positionsfeder für die Bodenschiene



Selbsteinzug\* für ein gedämpftes Schließen der Gleittür – je nach Türgewicht in unterschiedlichen Ausführungen erhältlich  
Neu: auch für „Mitteltüren“ mit einer Dämpfung in beide Richtungen lieferbar



Quersprosse, füllungsteilend (waagrecht einsetzbar)



Endstopper für Boden- und Deckenschiene

Führungsprofil für hintere Führung



Wird bei Schrägtüren unter einer Dachschräge notwendig

\* Möglich ab einer Türbreite von 750 mm.





# Füllungen<sup>1</sup>

Hier sind nur einige Beispiele der möglichen Türfüllungen abgebildet: Dekorplatten aus dem Eurodekor-Lagerprogramm von Egger (→ S. 4-12), lackiertes Glas Lacobel, Glas oder Spiegel.

Echtholzfuerniere, Stein- oder Metalloptiken sind ebenfalls auf Anfrage möglich.



<sup>1</sup>Furnierte und nach RAL lackierte Füllungen auf Anfrage. <sup>2</sup>Füllungen werden in 19 mm gefälzt eingesetzt und sind somit für Raumteiler nicht geeignet.

## Lacobel

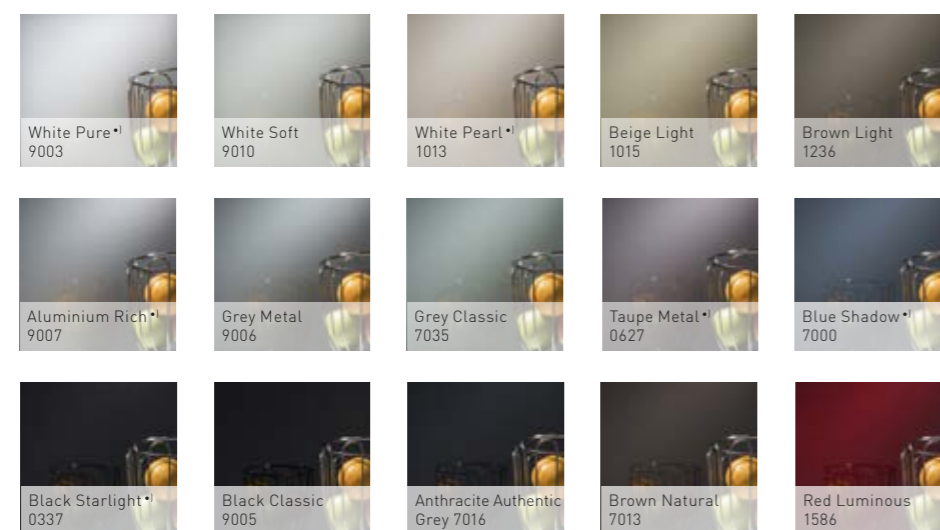

\*Bei diesen Farben wird ein Optiwhite-Float-Glas eingesetzt, bei allen anderen Farben kommt normales Float-Glas zum Einsatz.

## Glas und Spiegel

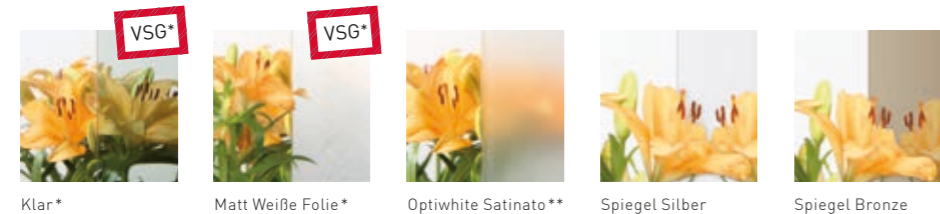

\* VSG – Verbundsicherheitsglas  
\*\* ESG – Einscheibensicherheitsglas



# Vollholztüren

Neben den klassischen Rahmenfüllungstüren bieten wir auch die Version einer „Vollholztür“ an. In diesem Fall werden zwei 19 mm Holzwerkstoffplatten aufgedoppelt und vierseitig mit einer Kante belegt. Die Rollenkästen für die unteren Laufrollen werden vor der Verleimung werkseitig in die Türen eingelassen.

Mit dem gelieferten Beschlagset für Vollholztüren können auch diese Türen in den jeweils gewünschten Laufschiene geführt werden.

Folgende Holzwerkstoffe können zum Einsatz kommen:

1. Dekorspanplatten: alle Egger Eurodekore (→ S. 4-12)
2. Furnierspanplatten (→ S. 20)
3. MDF Grundierfolie (→ S. 5)  
MDF Formline (roh) (→ S. 13)

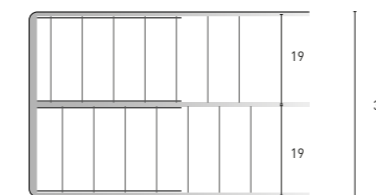

Obere Führungsrolle „Vollholz“

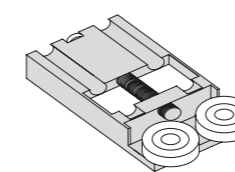

Untere Laufrolle

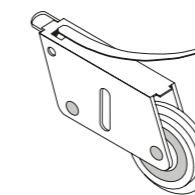

Rollenkasten für die untere Laufrolle

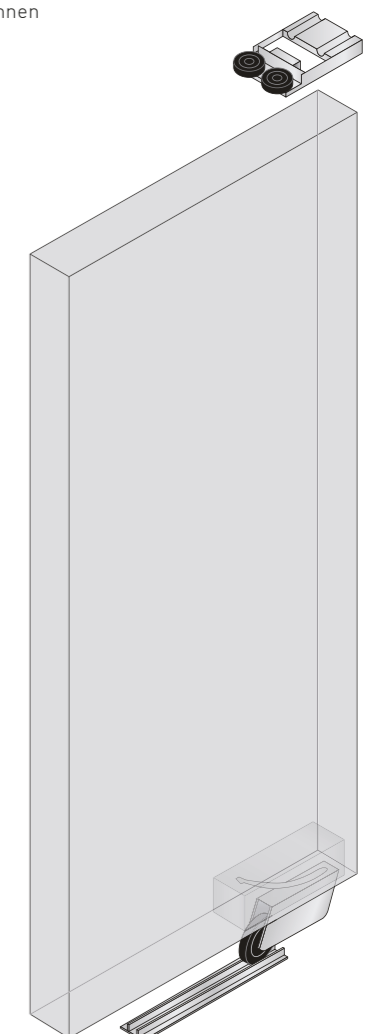
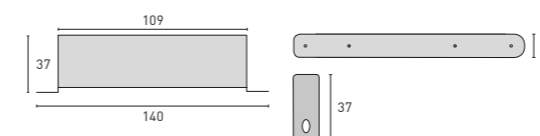

## Topject Musterkoffer

Der Koffer ist mit ca. 40 Musterartikeln versehen.

Sprechen Sie Ihren Außendienst-Berater an oder bestellen Sie ihn über das Showroom-Bestellformular, downloadbar von unserer Website.



- 1 x Muster Topject Rahmentür
- 1 x Muster Topject Vollholztür
- 4 x Muster Griffprofile aluminiumfarben eloxiert
- 2 x Muster Griffprofile schwarz eloxiert
- 3 x Muster Deckenschiene
- 6 x Muster Bodenschiene
- 2 x Muster Quersprossen
- 1 x Muster Führungsschiene für Schrägtür
- 1 x Muster Spiegel
- 1 x Muster Klarglas
- 1 x Muster Glas Optiwhite Satinato
- 1 x Muster Glas Matt Weiße Folie
- 15 x Muster Lacobel-Glas



# Planung und Abwicklung

Ob Sie uns Ihre Handskizze schicken möchten, in unserem Möbelplaner einkaufen gehen, mit unserer Stücklistensoftware Möbelteile erfassen und programmieren oder mit dem Roomdesigner/Möbeldesigner ganze Räume und Möbel eigenständig planen möchten – alle Wege haben ein Ziel:

eine Planung und Abwicklung ohne Missverständnisse und Fehler!



## Handskizze

Unser Service geht bereits los, wenn Sie uns nur die Skizze eines Projektes schicken. Unser Planungsteam entwirft und konstruiert auf dieser Grundlage Ihre Möbel.



## Planungsservice und Stückliste

Für die schnelle und übersichtliche Abwicklung stehen Ihnen handschriftlich auszufüllende Formulare zur Verfügung, die Sie sich im PDF-Format von unserer Website herunterladen können.

→ Seite 76



## Der Möbelplaner: schnell und unkompliziert planen und bestellen

Mit unserem Möbelplaner können Sie entweder auf eine Möbelbibliothek vorkonfigurierter Produkte zurückgreifen oder schnell und unkompliziert Ihr eigenes Möbel in wenigen Schritten online planen.

Auch Schubkästen können Sie hier konfigurieren und bestellen!



[www.horatec.de](http://www.horatec.de)  
→ Services  
→ Registrierungsformular



## Software-Module für Planung und Präsentation

Mit ineinander logisch verzahnten und aufeinander aufbauenden Softwaremodulen können Sie komplexe Projekte planen, kalkulieren und präsentieren.

→ Seiten 78 – 89



# Planungsservice und Stückliste

Unser Planungsservice bietet Ihnen auf Basis Ihrer Aufmaßzeichnung oder einer einfachen Handskizze die Möglichkeit, ein Angebot über Möbelteile und die dazugehörigen Systemkomponenten einzuholen.

Auf Wunsch senden wir Ihnen zu Ihrer Anfrage eine 3D-Ansicht, bei Bestellung erhalten Sie zusätzlich eine detaillierte Freigabezeichnung.

Als weitere Möglichkeit nutzen Sie einfach unsere Stückliste oder fragen Sie uns nach unserer kostenlosen Stücklistensoftware heureka.

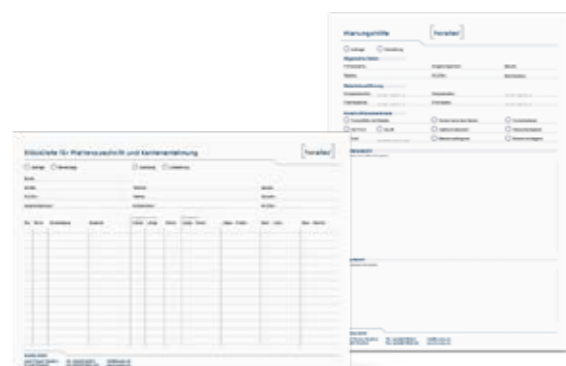
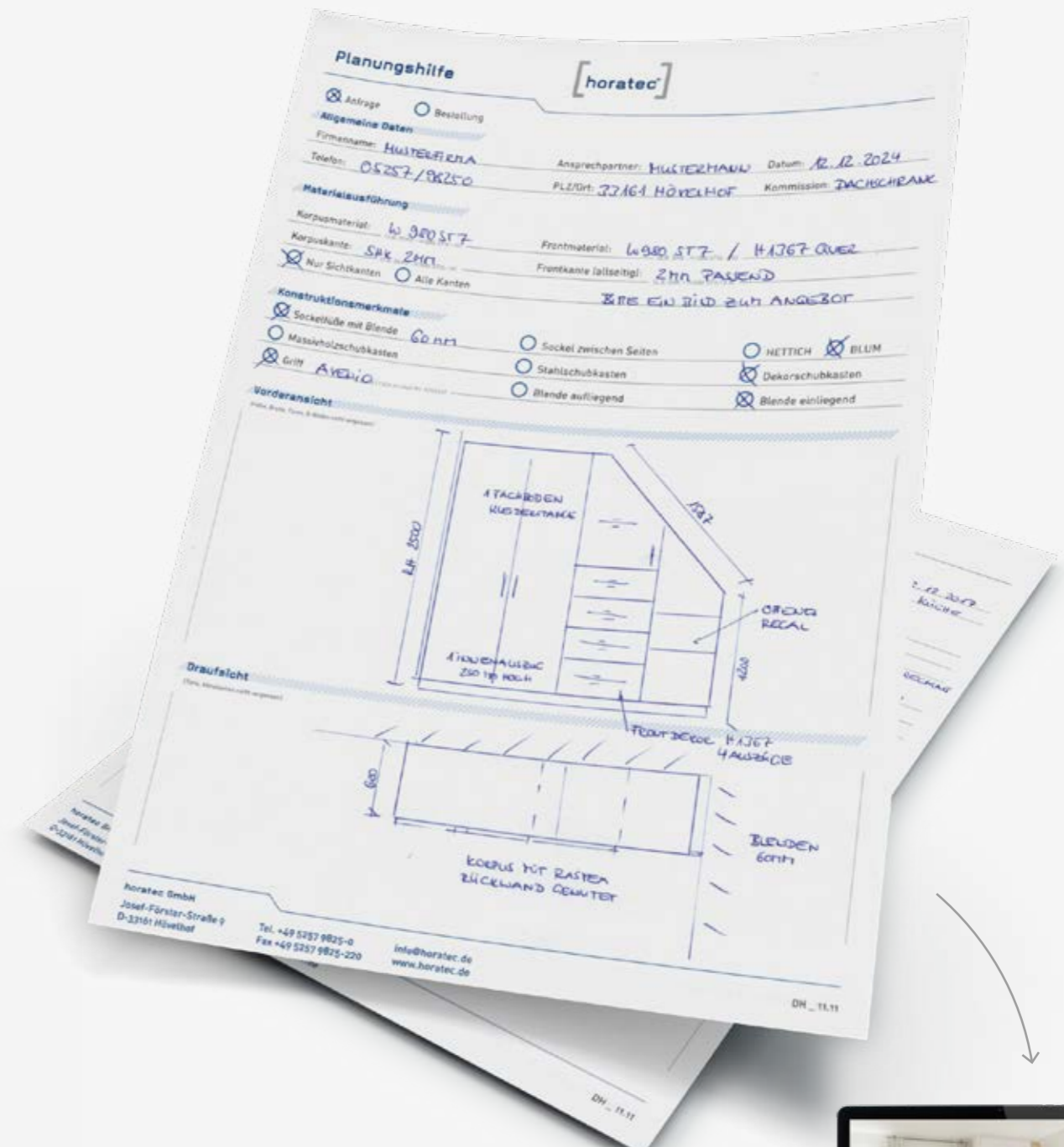

Sie finden das Stücklisten- und Planungshilfeformular im unten angegebenen Verzeichnis auf unserer Website zum Herunterladen als PDF-Datei.

[www.horatec.de](http://www.horatec.de)  
→ Möbelkomponenten  
→ Abwicklung / Planungsservice

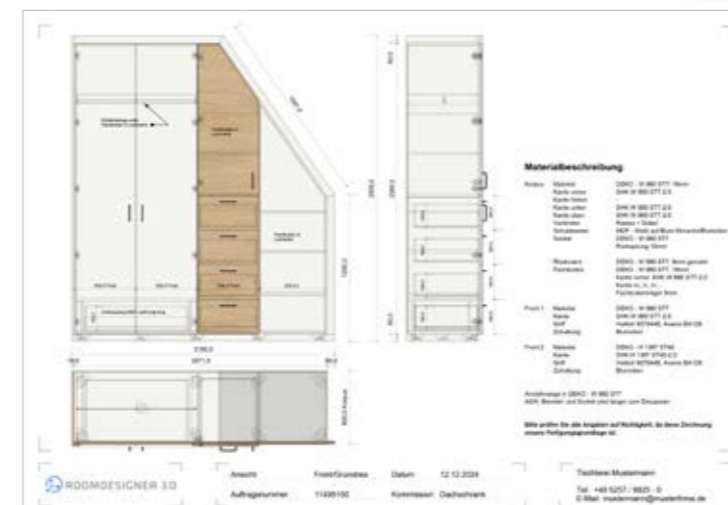

Mit der Möglichkeit einer 3D-Ansicht zum Angebot über unsere Planungsabteilung möchten wir Sie im Verkauf unterstützen.

Bei einer Bestellung erhalten Sie eine bemaßte Auftragszeichnung zur Kontrolle, bevor die Möbelteile schließlich in die Produktion gehen und für Sie gefertigt werden.





# Die Horatec- Softwarekomponenten

... für fundiertes Planen,  
Kalkulieren und Präsentieren



 ROOMDESIGNER 3.0

MÖBELDESIGNER  2.0

 SketchUp



Ihre Planungen hochwertig rendern und professionell vorstellen – mit unseren Planungs- und Präsentationsmodulen können Sie schon bei den ersten Besprechungen mit Ihrem Kunden punkten!





## Roomdesigner

Der Roomdesigner wurde von Profis für Profis entwickelt.

Mit dem Roomdesigner planen Sie von Anfang an in 3D, was Ihrem Kunden schnell ein Bild von der späteren Raumsituation ermöglicht.

Sie greifen entweder auf hinterlegte Möbelartikel aus den Bereichen Küche- oder Korpusmöbel zu (s. Möbelbibliotheken → S. 82) oder entwerfen nach Ihrer eigenen Planung – mit individuellen Möbelteilen im Bereich Möbelbau. Im Möbelbau können Sie komplexe Konstruktionen bis hin zu Möbeln unter Dachschrägen realisieren.

### Die Kernfunktionen des Roomdesigners:



#### Entwerfen

Mit dem Roomdesigner können Sie schnell und einfach ganze Räume und Möbeleinrichtungen entwerfen.

Ob aus den fertig hinterlegten Bibliotheken für Küche, Office und dem Korpusmöbelprogramm oder frei gestaltete Möbel mit dem individuellen Möbelbauprogramm – der Roomdesigner bietet die richtige Lösung für Ihre Anforderungen!



#### Kalkulieren

Mit der integrierten Onlinekalkulation können Sie sich 365 Tage im Jahr und rund um die Uhr den Preis für Ihr geplantes Projekt kalkulieren lassen. Dieser basiert auch auf den aktuellen Rohstoffpreisen, Bearbeitungszeiten und Optimierungsergebnissen.

Sie erhalten dann innerhalb weniger Minuten Ihr Angebot per Mail – und können das Projekt auch direkt online bestellen! Ein Mausklick genügt und Sie erhalten eine Auftragsbestätigung nach der Bearbeitung durch unseren Verkauf ebenfalls per Mail.



#### Präsentieren

Der Roomdesigner hilft Ihnen Räume und Möbel so zu visualisieren, dass Ihren Kunden die Kaufentscheidung leichter fällt.

**NEU:** Mit dem neuen Roomdesigner 3.0 können Sie ab sofort interaktive 3D-Ansichten Ihrer Planungen an Kunden verschicken und hochwertige Renderings Ihrer Projekte erstellen. (→ S. 86)

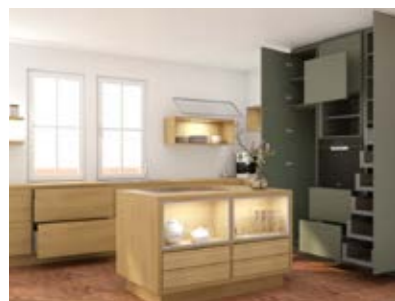

Der Roomdesigner ist die Basis, um komplexe Projekte zu realisieren – und diese dann auch hochwertig zu präsentieren.

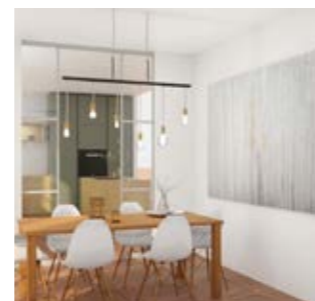
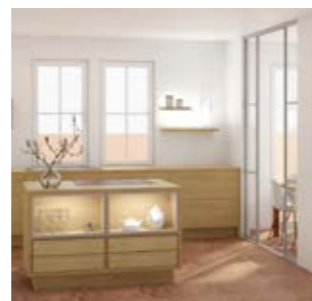

### Die Markenpartner im Roomdesigner:



Unsere Markenpartner stellen uns ihre Produkte mit kaufmännischen und konstruktiven Daten für den Roomdesigner und seine Weiterentwicklung zur Verfügung.

So planen und kalkulieren Sie mit der Sicherheit von Markenprodukten, die per Software-Updates auf dem jeweils aktuellen Stand gehalten werden.





## Möbelbibliotheken im Roomdesigner

Mit unseren Möbelbibliotheken bieten wir Ihnen vorkonfigurierte Möbel und Möbelteile zur Auswahl, die Sie mit Ihren individuellen Eingaben auf Ihre Bedürfnisse anpassen und in Ihre Projekte integrieren können.



### Korpismöbel

Auszug | Auszug & Fach | Auszug & Tür | Klappe | Regal  
 Rollläden | Schiebetür | Tür | Tür & Fach | Zubehör



Korpismöbel können in vielen Anwendungsbereichen eingesetzt werden, weil sie in der Konstruktion sehr variabel angelegt sind. Materialeigenschaften, Maße, Aufteilungen und Beschlagtechnik können individuell definiert werden.

### Möbelteile



Unter „Möbelteile“ lassen sich einfache Zuschnitte mit Kanten, Fronten und Korpusteile (Seiten, Böden oder Rückwände) bestellen.

### Küchenmöbel

Aufsatzschränke | Geräteoberbauten & Geräteunterbauten  
 Highboards | Hochschrank | Sideboards | Unterschränke  
 Wandschränke | Zubehör



Küchenmöbel sind speziell für die hohen und individuellen Anforderungen in der Küchenplanung konzipiert worden. Hier stehen die Planungssicherheit und die spezielle Beschlagtechnik im Vordergrund.

### Schubkästen



Im Schubkastenshop und im Roomdesigner finden Sie Stahlzargen-, Massivholz-, sowie Dekorschubkästen als Front- und Innenauszüge.

### Freiformteile

Freiformteile ab Stückzahl „1“ mit Kanten für Tischplatten oder andere individuelle Anwendungen. Die Formen\*, Dekore, Maße und Radien können frei definiert werden.

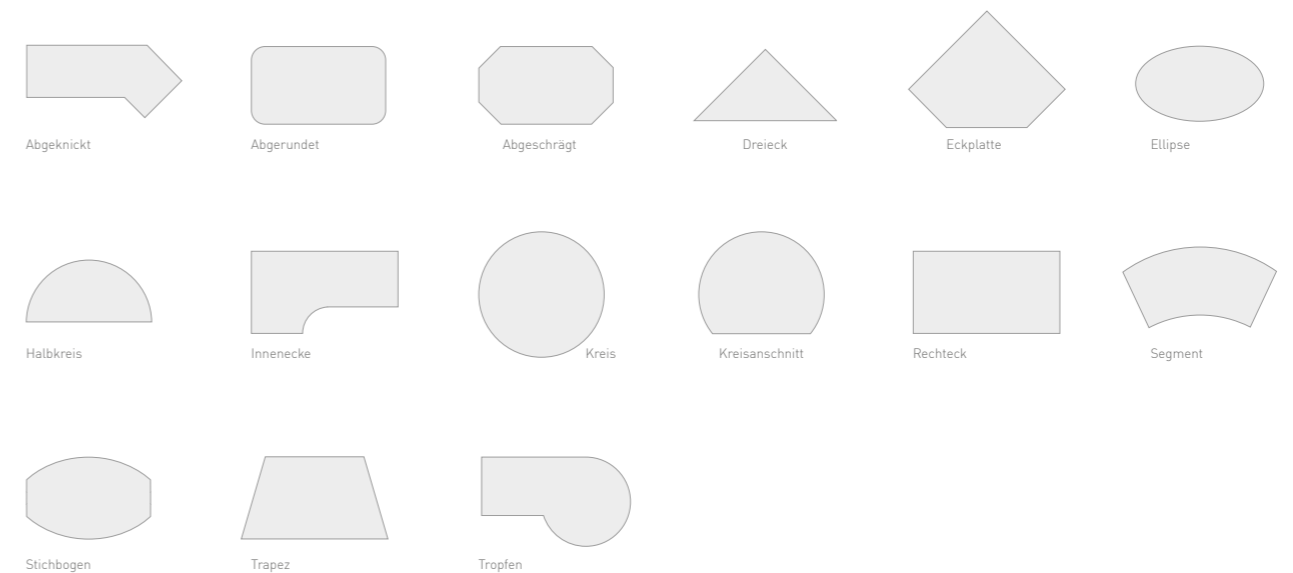

\* Auch andere Freiformen sind per Skizze auf Anfrage möglich.





## Möbeldesigner

Als zusätzlichen Baustein zum Roomdesigner haben wir den Möbeldesigner entwickelt. Mit ihm können eigene Möbel designt und in Ihrer Möbelbibliothek abgespeichert werden, auf welche Sie projektübergreifend Zugriff haben.

Die Basis für den Möbeldesigner sind die Möbelteile aus dem Roomdesigner-Möbelbau.

Das Prinzip im Möbeldesigner ist aus der Natur vom Baum abgeleitet worden. Wie beim Baum gibt es auch im Möbeldesigner einen Stamm (die Korpushülle) und Äste (die Bauteile). Verzweigungen entstehen durch zonenteilende Bauteile wie Mittelseiten oder Konstruktionsböden. Hierdurch entstehen neue Zonen, die wiederum geteilt und befüllt werden können. Dadurch ergeben sich untereinander entsprechende Abhängigkeiten.

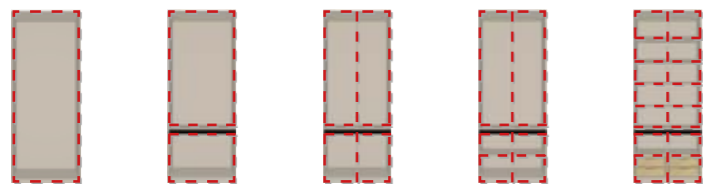

### Eigene Möbelbibliothek

Mit dem Möbeldesigner sind Sie außerdem in der Lage, eine eigene Möbelbibliothek mit mehreren Kategorien anzulegen. So können Sie immer wieder auf bereits geplante Möbel zurückgreifen und diese nach Belieben für neue Projekte verwenden – und hierbei selbstverständlich auch in Maß und Material variabel bleiben.



### Inspirationsmöbel Neu!

Über hundert vorgeplante Inspirationsmöbel stehen Ihnen im Möbeldesigner zur Verfügung. Das Möbel vom ausgewählten Bild kann als fertig geplantes Möbel in Ihrer Planung eingefügt oder noch im Möbeldesigner mit anderen Maßen und Oberflächen individualisiert werden.

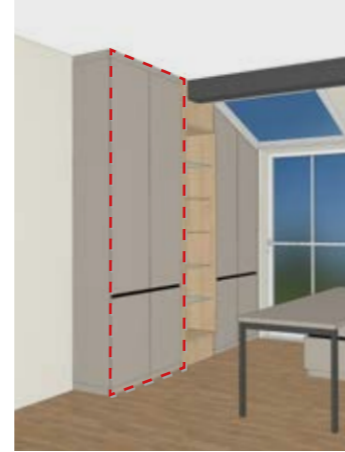

Mit dem Möbeldesigner erstellte Möbel können nachträglich maßverändernd bearbeitet werden.



Ausgehend von der Korpushülle als Basis werden die einzelnen Zonen in sich verästelnden Hierarchien eingesetzt und stehen in permanenter Abhängigkeit zueinander.

Im Möbeldesigner sind die Bauteile und Zonen variabel aufgebaut, was den Vorteil hat, dass sich nachträgliche Maßänderungen an der Korpushülle oder an den Zonen bis in die letzte Zone oder bis in das letzte Bauteil durchziehen.





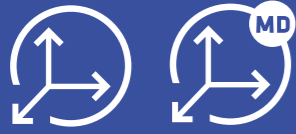

Unsere Software-Komponenten haben ein großes Update und damit viele neue praktische Funktionen und Erweiterungen erhalten.

Überzeugen Sie sich selbst!



Ab sofort  
erhältlich!

Neu  
im Roomdesigner 3.0  
&  
im Möbeldesigner 2.0!



### Der Renderservice

Ist ein Möbel erstmal geplant, kann es kostenlos aus dem Roomdesigner heraus an einen externen Renderserver geschickt werden. Innerhalb weniger Sekunden wird eine Mail inkl. der hochwertig gerenderten Szene an den Benutzer bzw. an die zuvor gewählte Mailadresse versendet.

Im Vorfeld können Einstellungen wie Beleuchtungsstärke und Lichtmodus individuell festgelegt werden.



### Neue Dekoration

Auch die Dekorationsgalerie hat ein Update erhalten. Viele neue, moderne Elemente stehen Ihnen nun zur Verfügung und hauchen Ihrer Planung mehr Leben ein.



### Maß-Funktion

Mithilfe der neuen Maß-Funktion können nun Planungen mit Maßen versehen werden. Sie können Abmessungen individuell von Punkt zu Punkt erstellen und bei Bedarf einzeln wieder entfernen.



### Optik und Performance

Gegenüber dem Roomdesigner 2.0 läuft die neue Version bis zu **sechsmal schneller** und zuverlässiger. Auch die Benutzeroberfläche bekam einen frischen Anstrich und die Steuerung wurde intuitiver gestaltet.



### 3D-Webansicht

Wer es interaktiver mag, nutzt die **3D-Ansicht im Browser**. Auf Knopfdruck wird ein ablaufender Link erstellt und per Mail verschickt. So können Planungen an Kunden versendet werden und diese haben die Möglichkeit, sich frei in der Szene zu bewegen und ihre zukünftigen Möbelstücke zu begutachten – ganz ohne die Software zu besitzen oder die Planung verändern zu können.



### Individuellere PDF-Ausgabe

Der Roomdesigner 3.0 kann bei Bedarf auch die zuvor eingestellten Ansichten im PDF ausgeben und erstellt automatisch eine 2D-Ansicht **inklusive Maßangaben**.



Beispiel-3D-Planung im Browser

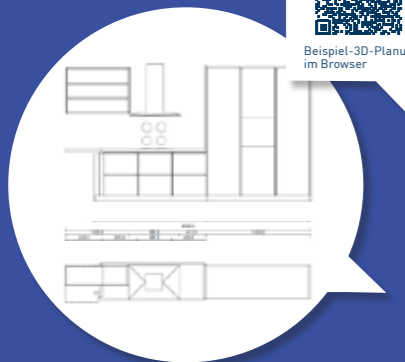

Planung und Abwicklung  
→ SketchUp PlugIn

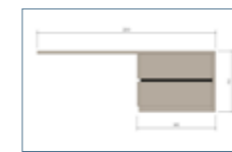

Zeichnungen lassen sich in 2D und 3D vermaßen.

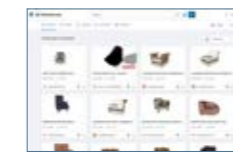

Umfangreiche Dekorationsmöglichkeiten durch Import von Objekten aus der bereits integrierten Bibliothek „3D Warehouse“.

## SketchUp Pro Export-PlugIn

Mit SketchUp Pro lassen sich 3D-Ideen schnell und einfach umsetzen.

Nutzen Sie Roomdesigner-Planungen als Basis, um ohne großen Lern- und Supportaufwand aussagekräftige Entwürfe in 3D zu erhalten!

Die Kernfunktionen von SketchUp Pro:



Entwürfe lassen sich in verschiedenen Stilen betrachten und ausgeben.

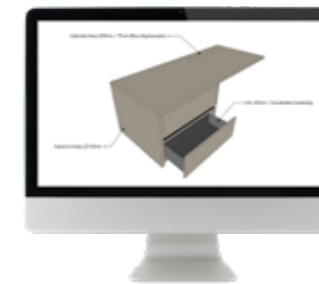

Konstruktive Änderungen wie z. B. Ausklinkungen, Abrundungen, Ausschnitte etc. können einfach visualisiert werden.

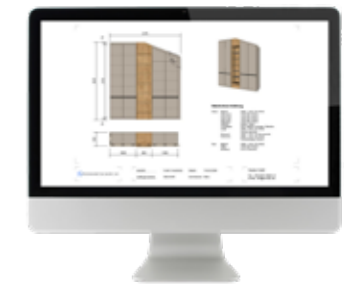

Mit „SketchUp LayOut“ können Sie professionelle Konstruktionszeichnungen erstellen – inklusive Vermaßung und unterschiedlichen Ansichten.





## Lizenzen und Preise



### ROOMDESIGNER 3.0

Zum Preis von 399,- Euro\* + MwSt. erhalten Sie eine mehrplatzfähige Firmenlizenz sowie zwei Jahre lang automatische Updates, den Zugriff auf die Onlinekalkulation und Unterstützung durch unseren Support.

Danach weiter kostenfrei bei mindestens 7.000,- Euro Jahresumsatz an Möbelfertigteilen – oder alternativ über einen Servicevertrag für 399,- Euro pro Jahr. Die Kosten vom Servicevertrag werden mit Möbelfertigteilumsätzen über 5% Rabatt rückvergütet.



### MÖBELDESIGNER 2.0

Zum Preis von 349,- Euro\* + MwSt. erhalten Sie das PlugIn für den Roomdesigner als Firmenlizenz sowie zwei Jahre lang automatische Updates und den Zugriff auf den Horatec-Support.

Danach weiter kostenfrei bei mindestens 7.000,- Euro Jahresumsatz an Möbelfertigteilen – oder alternativ über einen Servicevertrag für 399,- Euro pro Jahr. Die Kosten vom Servicevertrag werden mit Möbelfertigteilumsätzen über 5% Rabatt rückvergütet.



### SKETCHUP PRO EXPORT-PLUG IN

SketchUp Pro ist das leistungsstarke Werkzeug zum Erstellen, Anzeigen und Ändern von dreidimensionalen Ideen: kinderleichte Bedienung, schnell zu erlernen und universell einsetzbar. Die Roomdesigner-Planung wird einfach per Mausklick an SketchUp übergeben.

Zum Preis von 99,- Euro + MwSt. erhalten Sie das Export-PlugIn für den Roomdesigner als Mehrplatzlizenz.

Wichtig: SketchUp Pro ist eine kostenpflichtige Software und kann über lizenzierte SketchUp-Händler bezogen werden. Sie möchten eine SketchUp-Pro-Lizenz erwerben? Sprechen Sie uns an, wir vermitteln Sie an den passenden SketchUp-Händler.



## Systemvoraussetzungen

Ob Sie einen Laptop oder Desktoprechner nutzen, bedenken Sie bitte: Nur mit einer vernünftig dimensionierten Ausstattung lässt sich auf Dauer effektiv arbeiten – das spart oftmals Zeit und Nerven!

#### Die Mindest-Hardwarevoraussetzung (Roomdesigner, Möbeldesigner):

X86-basierter PC mit Windows 10 oder Windows 11 (64 Bit), Quadcore CPU ab 1,6 GHz, 8 GB Arbeitsspeicher, OpenGL-fähige Grafikkarte mit min. 1 GB Speicher (VRAM), Bildschirmauflösung von 1.400 x 900 Pixeln

#### Empfohlene Hardware-Ausstattung (Roomdesigner, Möbeldesigner, SketchUp):

X86-basierter PC mit Windows 10 oder Windows 11 (64 Bit), Quadcore CPU ab 2,4 GHz, 16 GB Arbeitsspeicher, SSD, OpenGL-fähige Grafikkarte von ATI oder NVIDIA mit 4 GB eigenem Speicher (VRAM), Bildschirmauflösung von 1.920 x 1.080 Pixeln, Maus mit 2 Tasten und Scrollrad

\* Beim Erwerb von Roomdesigner und Möbeldesigner im Paket sparen Sie 50,- Euro und müssen in Summe nur 698,- Euro für Ihre mehrplatzfähige Firmenlizenz zahlen.

## Schulungsinhalte

In zweitägigen Seminaren bei unseren Handelspartnern vor Ort, den Egger-Leithändlern oder regelmäßig in Hövelhof bieten wir kostenpflichtige Roomdesigner-Schulungen und Workshops an.



### Roomdesigner-Schulung (2 Tage)

#### Tag 1

Am ersten Tag lernen Sie, wie man mit dem Roomdesigner ganze Räume mit Wänden, Türen, Fenstern und Böden planen kann. Auf Basis dieser Raumplanung erwerben Sie dann die Kenntnisse, wie man Möbel aus der Küchen- und Korpusmöbelbibliothek konfiguriert und im Raum platziert.



#### Tag 2

Am zweiten Tag der Schulung lernen Sie, wie man individuelle Möbel bis unter Dachschrägen konstruiert und im Raum platziert. Hier erfahren Sie auch, wie Sie mit dem Möbeldesigner maßvariable Möbel in eigene Bibliotheken ablegen können. Wir zeigen Ihnen in dieser Schulung, wie Sie eine Möbelplanung über unsere Schnittstelle an SketchUp Pro übertragen und informieren Sie außerdem über neueste Entwicklungen und Möglichkeiten.

Dauer: 2 x 7 Std. | max. Teilnehmer: 12  
Preis: 258,- Euro pro Person



### SketchUp-Workshop

Mit der Schnittstelle zum Programm SketchUp Pro von Trimble haben wir die Möglichkeiten des Roomdesigners nochmal deutlich erweitert. Die Synergie aus beiden Programmen schafft ein unschlagbares Preis-Leistungs-Verhältnis! Der Roomdesigner übernimmt dabei die Grundfunktionen in der Planung von Möbeln und Einrichtungen. Wer sich Funktionen wie Explosionszeichnungen, Handskizzen, Grundrisse, Ansichten oder freies Modellieren wünscht, ist mit SketchUp Pro sehr gut beraten!

Dauer: 7 Std. | max. Teilnehmer: 12 | Preis: 129,- Euro pro Person

## Support

Für die Einrichtung und Freischaltung von Roomdesigner und Möbeldesigner sowie der Schnittstelle zu SketchUp Pro steht Ihnen unser kompetentes Supportteam mit Rückrufservice unter der Nummer +49-5257 9825-225 zur Verfügung. Alternativ ist das Team auch per Mail erreichbar: support@horatec.de

Montag – Donnerstag:  
7:30 – 16:30 Uhr

Freitag:  
7:30 – 15:30 Uhr

## Updates

Mit dem integrierten Updatemodul bleiben Sie immer auf neuestem Stand: der Roomdesigner wird im Hintergrund automatisch mit tagesaktuellen Stammdaten und Programm-Neuheiten versehen.

Bis 24 Monate nach dem Kauf der Software sind diese Serviceleistungen kostenfrei. Danach ab 7.000,- Euro Jahresumsatz weiterhin ohne Kostenbeteiligung oder alternativ über einen Servicevertrag 399,- Euro/Jahr.







# Kommunikation und Service

Kommunikation ist der Treibstoff, mit dem man Dinge vorantreiben kann. Wir sehen uns heute als Dienstleister mit vielen Serviceleistungen rund um das Thema Möbelteile. Nutzen Sie unseren Support – oder fragen Sie nach einem Beratungsgespräch bei Ihnen vor Ort.

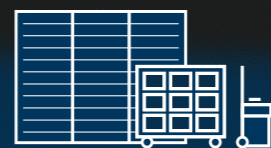

## Musterservice

Fordern Sie ganz einfach Dekor- oder PerfectSense-Muster im DIN-A4-Format, 19 mm stark und vierseitig mit Sicherheitskanten belegt, über unsere Website an.



[www.horatec.de](http://www.horatec.de)  
→ Services  
→ Musterservice



## Showroom

Mit diesem Service können Sie Ihre Produkte erlebbar und „begreifbar“ machen. Die Präsentationsmodule des Showrooms beginnen bei umfassend bestückten Musterkoffern und Präsentern und enden bei ganzen Themenwänden und -kuben.

Die ausführliche Beschreibung der einzelnen Module und deren Bestellmöglichkeit finden Sie auf unserer Website.



[www.horatec.de](http://www.horatec.de)  
→ Software u. Marketingtools  
→ Marketingtools/Showroom



## Schulungen und Seminare

Im direkten Dialog lernen Sie, wie Sie sich mit unseren Software-Modulen und den Möglichkeiten der Digitalisierung Vorsprung am Markt verschaffen können.

→ Seite 93



## Professionelle Website für Tischler

Für Ihren glänzenden Auftritt am Markt: ein Websitebaukasten, hochprofessionell in Gestaltung und Struktur, sagenhaft im Preis-Leistungs-Verhältnis. Mit der Option, den Möbelplaner „Egger Inside“ für Ihre Endkunden zu integrieren.

→ Seite 94



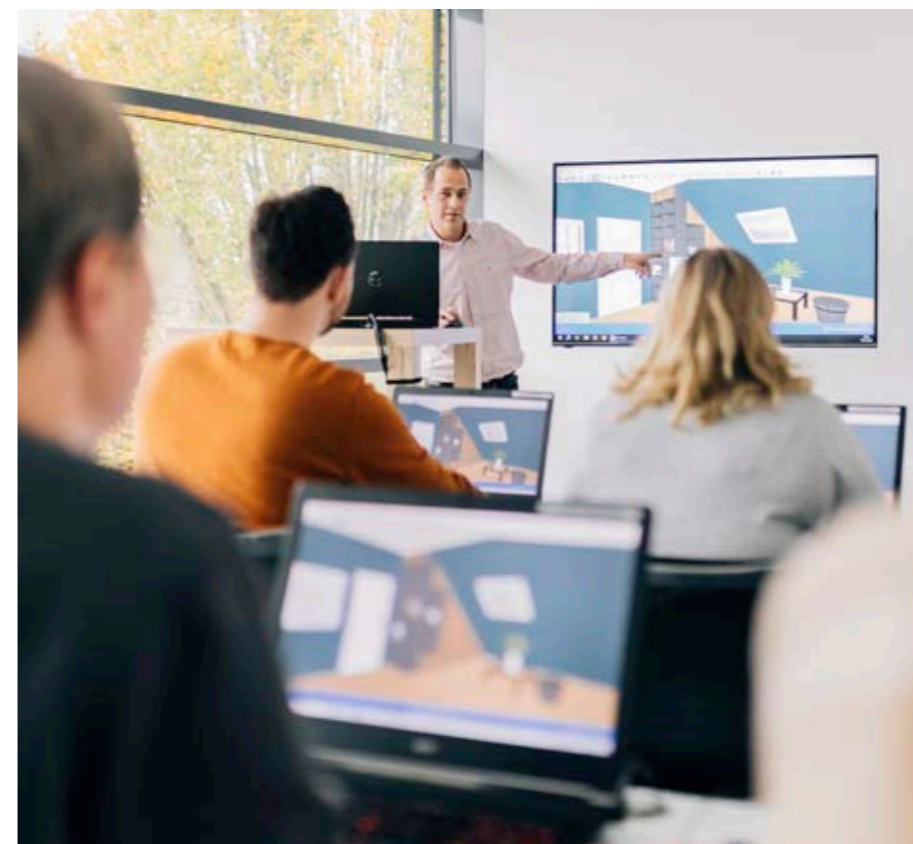

Ihr Schulungs-Team:

Mail: [support@horatec.de](mailto:support@horatec.de)  
Tel.: +49 5257 9825-225

## Schulungen und Seminare

Unsere Arbeitswelt wird zunehmend komplexer. Auch im klassischen Handwerk sind IT-gestützte Planungs- und Produktionsprozesse nicht mehr wegzudenken. Das Tischlerhandwerk muss sich in einem Markt behaupten, der professionelles Auftreten sowie zeitgemäße Marketing- und Vertriebskonzepte verlangt.

Hierbei möchten wir unsere Kunden unterstützen. In ein- oder zweitägigen Seminaren bieten wir Schulungen für unsere Software-Komponenten an: in unserem Schulungszentrum oder bei unseren Handelspartnern vor Ort.

Informationsveranstaltungen zu branchenwichtigen Themen wie Internet, Digitalisierung oder Marketing vervollständigen bei Bedarf unser Angebot.

Die Veranstaltungen finden hauptsächlich in unserem Schulungszentrum in Hövelhof statt. Gelegentlich veranstalten wir auch Schulungen bei unseren Handelspartnern vor Ort.

Um keine Schulung in Ihrer Nähe zu verpassen, finden Sie immer aktuelle Termine im Schulungskalender auf unserer Website.



Bestandteil unserer Veranstaltungen in Hövelhof ist immer auch eine Besichtigung unserer Industrie-4.0-Möbelfertigteilproduktion.



[www.horatec.de](http://www.horatec.de)  
→ Services  
→ Schulungen







Unter [www.tischlerei-holzmann.de](http://www.tischlerei-holzmann.de) können Sie einen ersten Blick auf eine beispielhafte Muster-Website werfen – inklusive hochwertigem Bildmaterial, Textbeispielen und vorgedachter Inhaltsstruktur.



Sehen Sie hier bereits mit der Netzcocktail-Architektur umgesetzte Referenz-Websites – nur drei von unzähligen Möglichkeiten, Ihrem Business das richtige Etikett im Web zu verschaffen!

Ihre Vorteile auf einen Blick:



**Individuelles Design**

Logo, Farben, Schriften und Fotos werden professionell an Ihr Erscheinungsbild angepasst. Sie erhalten ein einzigartiges Design, das zu Ihnen passt.



**Inhalte vom Profi**

Bereits für Sie integriert: hochwertige Fotos und Texte. Die Inhalte werden auf Ihre Bedürfnisse individuell angepasst.



**Google optimiert**

Moderne SEO-Technologie bewirkt, dass Ihre Homepage gut gefunden wird und bei Google ein besseres Ranking erreicht.



**Kleine Displays**

Dank Responsive Webdesign macht Ihre neue Homepage auch auf kleinen Bildschirmen, wie z. B. Smartphones und Tablets, eine tolle Figur.



**Inhaltspflege**

Inhalte können Sie bei Bedarf spielend leicht selbst ändern und ergänzen (CMS). Auf Wunsch erledigt Netzcocktail dies für Sie und hilft gerne bei allen Fragen.



**Möbelplaner „Egger Inside“**

Mit „Egger Inside“ können Sie Ihre Homepage optional um einen echten Mehrwert für Sie und Ihre Kunden erweitern!

Endkunden können ihr Wunschmöbel mit dem Möbelplaner auf Ihrer Website selber planen und automatisch ein Angebot erstellen.

## Professionelle Website für Tischler

Wir möchten unseren Kunden bei der Außendarstellung im Internet helfen – weil wir davon überzeugt sind, dass wir uns mit der gemeinsam geschaffenen Qualität und Leistung am Markt nicht verstecken müssen!

Daher haben wir in Zusammenarbeit mit unserem Partner Netzcocktail ein Website-Baukastensystem entwickelt, das speziell auf diese Anforderungen ausgerichtet ist. Kunden von Horatec erhalten die Tischlerwebsite von Netzcocktail sowie die dazugehörigen Dienstleistungen zu einem besonders günstigen Sonderpreis, bei dem wir keinerlei Gewinn erzielen. Denn wir wollen keine neuen Geschäftsfelder schaffen, sondern auf unserem ureigensten Feld – Möbelfertigteile zu verkaufen und zu produzieren – mit unseren Kunden zusammen erfolgreich sein!

Klicken Sie sich doch in die extra eingerichtete Beispielwebsite unter der Adresse [www.tischlerei-holzmann.de](http://www.tischlerei-holzmann.de) für einen umfassenden ersten Eindruck. Sprechen Sie uns oder unseren Außendienst auf die Tischlerwebsite von Netzcocktail an – wir beraten Sie gerne!



## NETZCOCKTAIL®

Ihr persönlicher Ansprechpartner:

Marc-Henning Hütte  
Geschäftsführer

Tel. +49 251 625252-76

Fax +49 251 625252-98

E-Mail [beratung@netzcocktail.de](mailto:beratung@netzcocktail.de)

[www.netzcocktail.de/tischler](http://www.netzcocktail.de/tischler)







# Die Prozesskette

Wir bieten einen durchgängigen Ablauf von der Planung bis zur Montage. Mit einer ausgeklügelten Software-technologie beginnt der Prozess schon bei Ihnen am Rechner und endet mit einer perfekten Lieferung aller 100 Komponenten für eine reibungslose Montage bei Ihrem Kunden.







### Das vollautomatische Lager

Mit über 4.000 Platten im direkten Zugriff ist es die Basis für unser großes Lagersortiment an Dekor- und Furnierspanplatten.

Es garantiert uns eine hohe Verfügbarkeit, ein materialschonendes Handling, ein ausgeklügeltes Restemanagement und kurze Lieferzeiten.

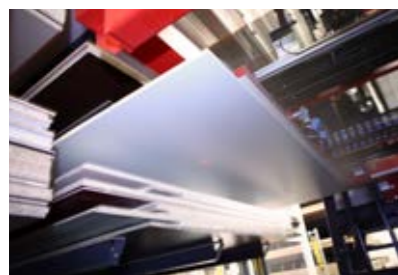
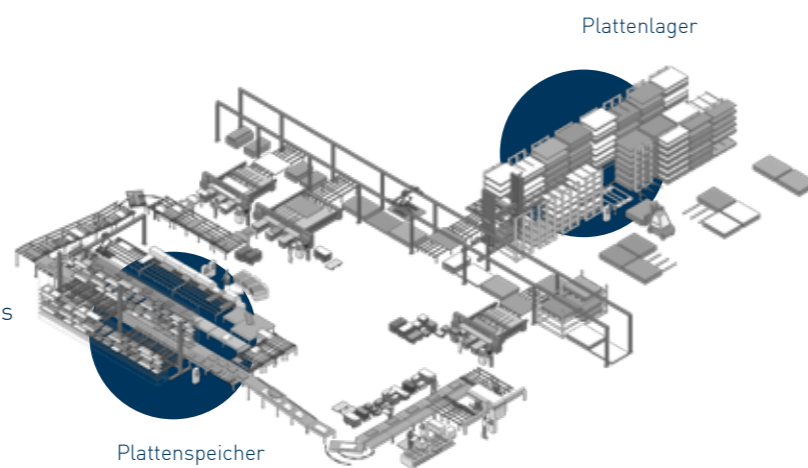

### Der Zuschnitt

Auf mittlerweile zwei vollautomatischen Sägezellen mit Robotertechnik und vier weiteren liegenden CNC-gesteuerten Plattenaufteilsägen werden Holzwerkstoffplatten bis zu einem maximalen Maß von 4.100 x 2.070 mm zugeschnitten.

Durch die Anbindung an das Plattenlager wird jede Platte mittels Vakuum und damit gerade bei empfindlichen Oberflächen absolut schonend transportiert.

Mit der Etikettierung an dieser Stelle erhält jedes Teil seine Identität bis zur Montage beim Kunden.

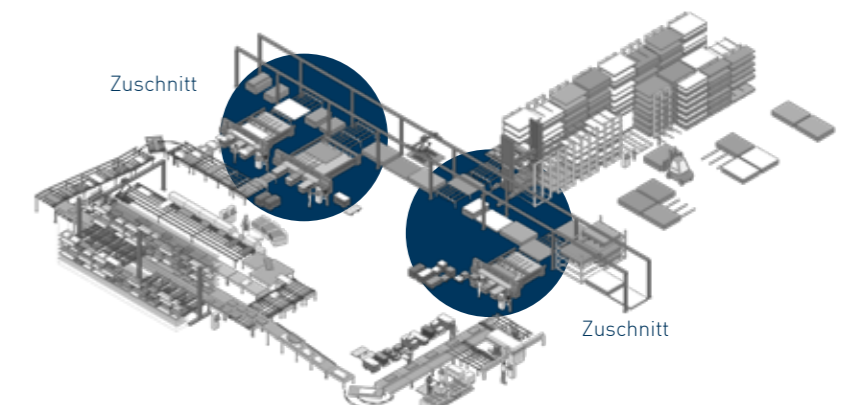



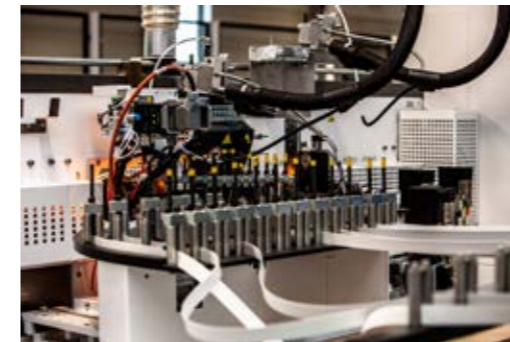
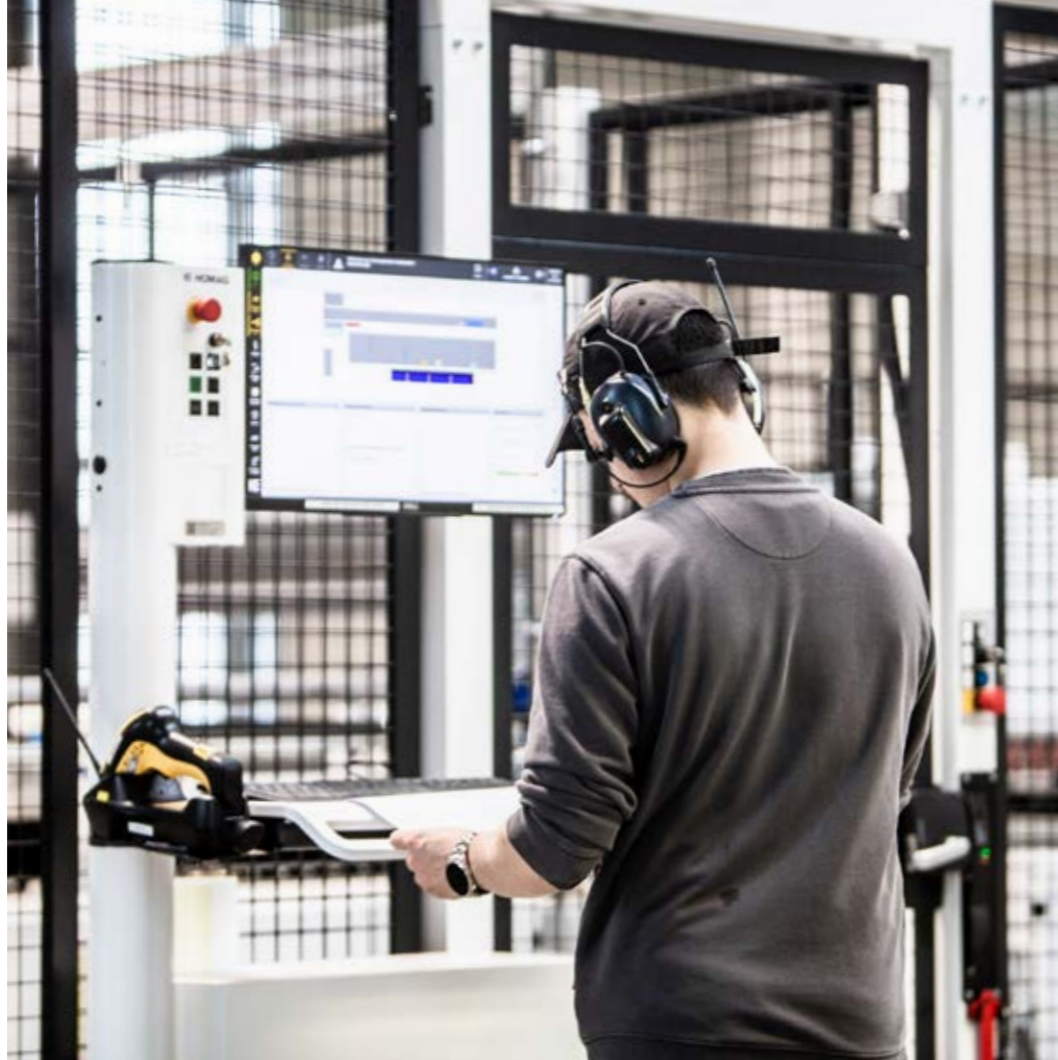

### Die Kantenanleimung

Die Kante sorgt für die „gefühlte“ Qualität des Möbelteils.

Roboter mit Vakuumtechnik legen die Teile besonders oberflächenschonend in die Maschine ein. Jede Kante wird fugenlos je nach Dekor der Teile mit weißem oder transparentem PUR-Kleber angeleimt.

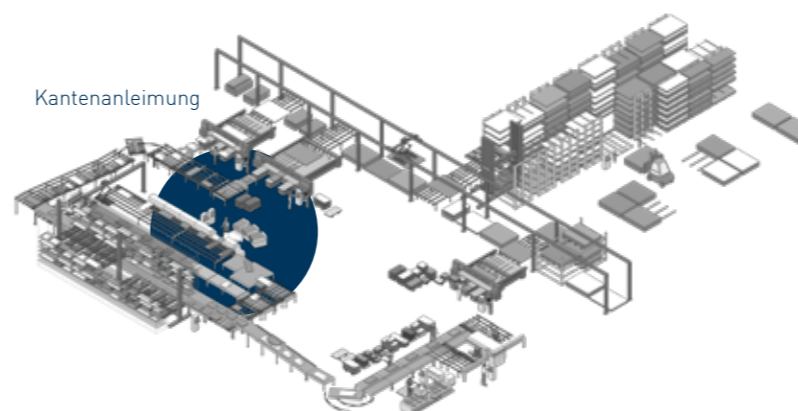



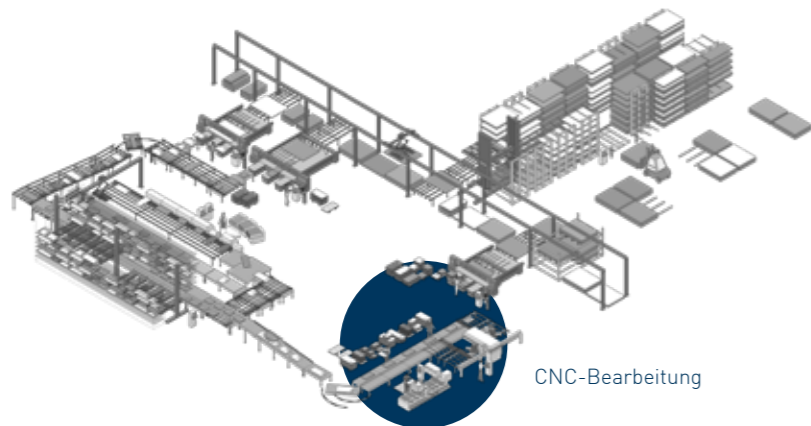

#### Die CNC-Bohr- und Fräsbearbeitung

Hier werden alle konstruktiven Bearbeitungen wie Bohrungen, Lochreihen, Nuten, Taschen, eingeleimte Dübel und Freiformfräsungen ausgeführt.

Mit modernster Durchlauftechnik und stationären Bearbeitungszentren werden in dieser Bohrzelle die Weichen für eine einfache Montage der Möbelteile und der dazugehörigen Beschlagkomponenten gestellt.





### Die Schubkastenmontage

Wir montieren Ihre Stahlschubkästen, sodass Sie diese bei der Montage nur noch in das Möbel einsetzen müssen.

Durch eine für den Schubkasten individuell auf Maß gefertigte Kartonverpackung kann der Schubkasten bis zum Montageort sicher transportiert werden.







#### Die Beschlagkommissionierung

Die Beschläge werden für Sie, abgestimmt auf die Bearbeitung in den Möbelteilen, stückgenau kommissioniert und Ihrer Lieferung ergänzend beigelegt.

So fallen für Sie keine ganzen Verpackungseinheiten, Mindestabnahmemengen oder Anbruchkosten an.

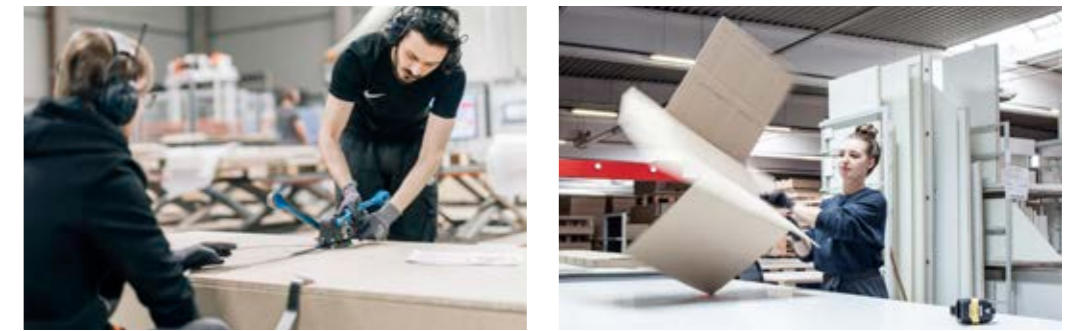

#### Qualitätssicherung und Verpackung

Am Ende der Prozesskette wird alles sorgfältig geprüft. Sauber verpackt werden Ihre Möbel-fertigteile in den Versand gegeben.



#### Logistik und Lieferung

Pünktlich, kostengünstig und 100% verlässlich wird die Ware wöchentlich über Ihren Fachhandel geliefert.



# Nachhaltigkeit bei Horatec

Umweltschutz und Nachhaltigkeit sind in unserem wirtschaftlichen Handeln unerlässliche Faktoren, um unserer Verantwortung gegenüber Menschen, Gesellschaft und Natur gerecht zu werden.

Wir engagieren uns aktiv für umweltfreundliche Praktiken und setzen auf eine Vielzahl von Initiativen zur Reduzierung unseres ökologischen Fußabdruckes.

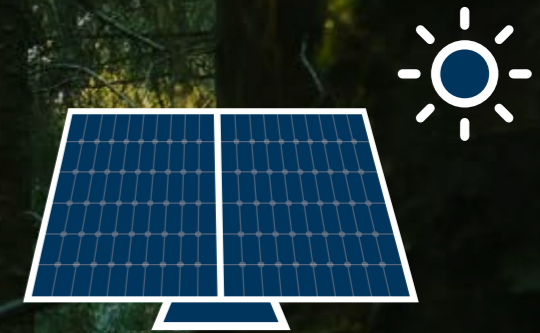

Durch effiziente Energienutzung und eigene Anlagen zur Gewinnung von erneuerbaren Energien an unseren Standorten in Hövelhof und Augustdorf konnten im Jahr 2023 ca. 350.000 kWh generiert werden – das entspricht einer CO<sub>2</sub>-Vermeidung von ca. 230 t!

 350.000 kWh  
-230 t CO<sub>2</sub>

 88 %  
76 %

Unsere von Egger genutzten beschichteten Plattenmaterialien sind recyclefähig und in ihrer Beschaffenheit bereits zu 88 % aus nachwachsenden Ressourcen.

76 % davon sind aus der Kreislaufwirtschaft entnommen.

Das ergibt einen CO<sub>2</sub>-Fußabdruck von -13,8 kg CO<sub>2</sub>/m<sup>2</sup>.



-13,8 kg CO<sub>2</sub>/m<sup>2</sup>

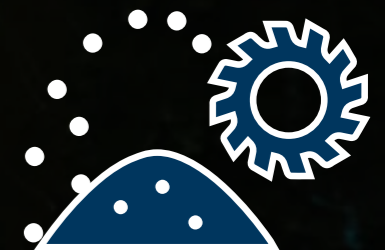

1.600 t Restholz

Holzspäne und Holzreste, die nicht mehr für den Werkstoffkreislauf geeignet sind, wandeln wir in teilweise eigenen Biomassekraftwerken in Wärme und CO<sub>2</sub>-neutralen Strom um.

Abwärme von Kompressoren heizen klimaneutral das gesamte Verwaltungsgebäude am Standort Hövelhof.

Aus insgesamt 1.600 t Restholz pro Jahr entsteht Energie mit einer Megawattleistung von 6.720 mWh (= 6.720.000 kWh) – damit können ca. 300–400 Einfamilienhäuser geheizt werden.



6.720.000 kWh





... unsere Produktion haben Sie ja nun kennengelernt, doch bevor Ihre Aufträge diese erreicht, durchlaufen sie einige weitere Abteilungen in unserem Unternehmen:



### Software-Entwicklung

Unsere Planungssoftware Roomdesigner entwickelt sich nicht von alleine weiter – damit Sie Ihre Planungen auch fachgerecht umsetzen können, implementiert unsere Software-Entwicklung immer wieder aktuelle Materialien, Produkte und neue Funktionen.

Wir sind Horatec: Ingenieure, Planer, Tischler, Holztechniker, Softwarespezialisten und Marketing-Experten.

Vereint im Handeln, dem Tischlerhandwerk Top-Produkte an die Hand zu geben, einig im Anspruch, jeden Tag aufs Neue nach Perfektion zu streben – und ein wenig darüber hinaus.



### Unsere Mitarbeiter in der Arbeitsvorbereitung

... erstellen Ihre Angebote, Auftragsbestätigungen und sind Ansprechpartner bei Fragen rund um Ihre Projekte.



### Zentrale / Buchhaltung

„Herzlich willkommen bei der Firma Horatec ...“ – Wenn Sie bei uns anrufen, sprechen Sie wahrscheinlich zunächst mit der Zentrale, die Sie anschließend kompetent an den richtigen Mitarbeiter weiterleitet.



### Unsere Möbelplanung

In Ihrem auch mal stressigen Alltag greifen Ihnen unsere Planer unter die Arme. Das Team der Möbelplanung konstruiert und finalisiert Ihre Kundenplanung für Sie, während Sie Ihrem Kunden bereits den nächsten Auftrag präsentieren und verkaufen können.



### Der Einkauf

Die Einkaufs- und Dispositionsabteilung stellt sicher, dass die Materialien für Ihre Bestellung am besten schon direkt vor Ort sind, sobald Ihr Auftrag eingeht.

### Support und Schulung

... und wenn es doch mal Probleme mit der eigenen Planung geben sollte, steht Ihnen unser Support- und Schulungsteam stets kompetent zur Seite!





# Unsere Profis vor Ort

An sechs Standorten in Deutschland, Österreich und in Belgien haben wir das umgesetzt, was Sie auf den letzten Seiten erfahren haben.

Jeder Standort setzt unsere Philosophie so um, dass einerseits die Vorteile eines zentral entwickelten Systems voll genutzt, andererseits die spezifischen regionalen Marktanforderungen und deren Auswirkungen auf Lagerhaltung und Prozessabwicklung jeweils berücksichtigt werden – so viel Zentralisierung wie nötig, soviel Freiheit wie möglich.

Wir setzen bei der Kundenbetreuung auf eine kundenorientierte Teambildung zwischen Außendienst, Arbeitsvorbereitung und Möbelplanung. Damit gewährleisten wir in der Angebots- und Auftragsabwicklung, dass Sie als Kunde immer mit den gleichen Mitarbeitern zu tun haben.

Unsere Teams sind nach Regionen aufgestellt und arbeiten sehr eng zusammen, so dass sie im Ergebnis eine sehr individuelle Kundenbetreuung erzielen!

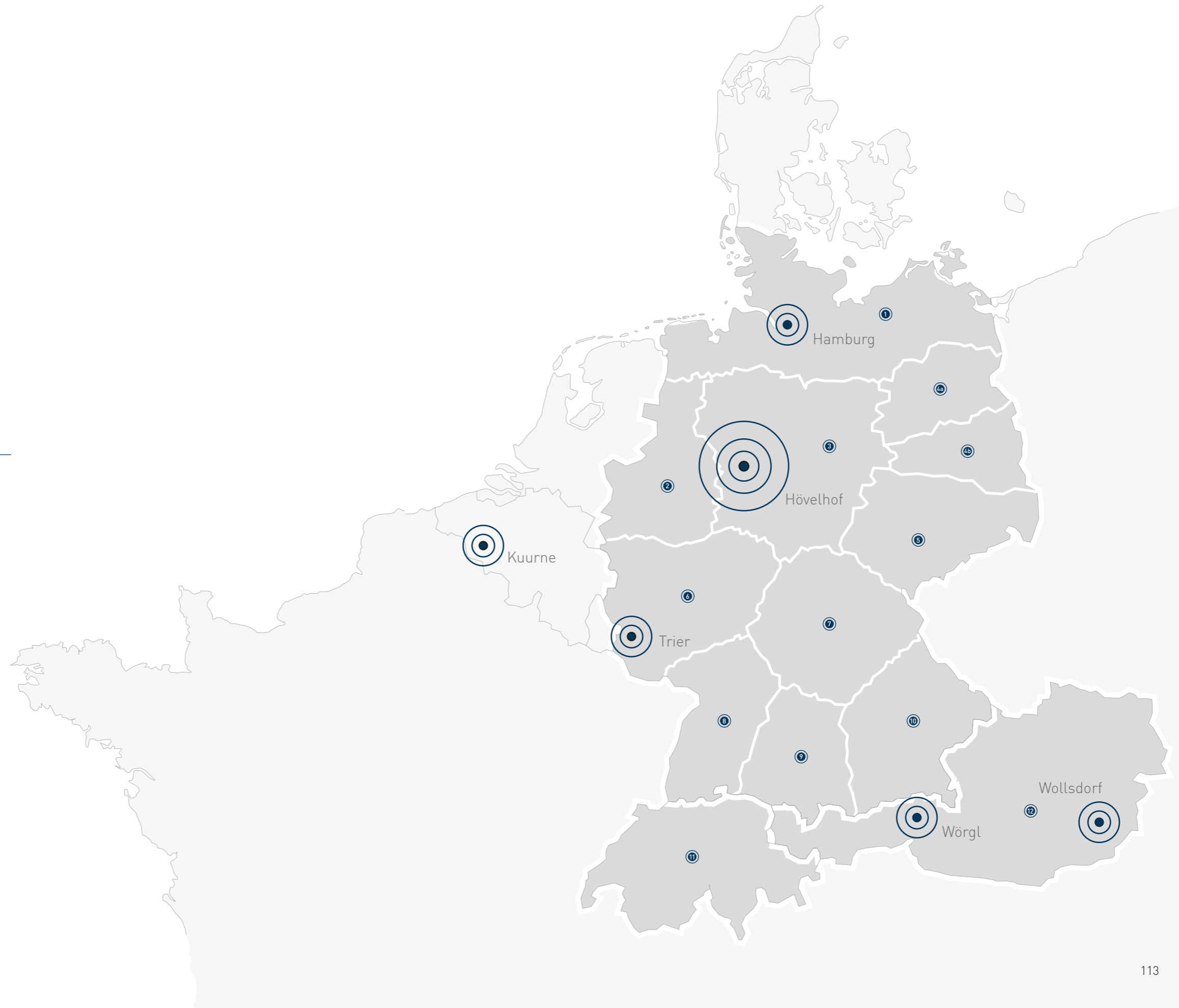



# Von Hamburg bis Berlin...

1



Vertriebsgebiet  
Norddeutschland  
Mobil +49 151 22062882  
Fax +49 5257 9825-220  
E-Mail norddeutschland@horatec.de



Arbeitsvorbereitung:  
Patrick Falkenrich  
Tel. +49 5257 9825-244  
Fax +49 5257 9825-220  
E-Mail pfalkenrich@horatec.de



Möbelplanung:  
Chris Frotscher  
Tel. +49 5257 9825-253  
Fax +49 5257 9825-220  
E-Mail cfrotscher@horatec.de



Gesamtes Team 1  
Norddeutschland

4b



Außendienst:  
Mathias Müller  
Tel. +49 5257 9825-281  
Fax +49 5257 9825-220  
Mobil +49 175 4084395  
E-Mail mmueller@horatec.de



Arbeitsvorbereitung  
Carina Thiel  
Tel. +49 5257 9825-280  
Fax +49 5257 9825-220  
E-Mail cthiel@horatec.de



Möbelplanung:  
Jörg Tolke  
Tel. +49 36424 781738  
Fax +49 36424 781739  
E-Mail jtolke@horatec.de



Gesamtes Team 4b  
Berlin / Brandenburg süd

2



Außendienst:  
Lutz Dongus  
Tel. +49 2161 83010-40  
Fax +49 2161 83010-41  
Mobil +49 151 65873587  
E-Mail ldongus@horatec.de



Arbeitsvorbereitung:  
Viktor Wiebe  
Tel. +49 5257 9825-257  
Fax +49 5257 9825-220  
E-Mail vwiebe@horatec.de



Möbelplanung:  
Lars Fell  
Tel. +49 5257 9825-260  
Fax +49 5257 9825-220  
E-Mail lfell@horatec.de



Gesamtes Team 2  
Nordrhein-Westfalen

6



Außendienst:  
René Welzwich  
Tel. +49 34321 6814-97  
Fax +49 34321 6814-98  
Mobil +49 175 5698152  
E-Mail rwelzwich@horatec.de



Arbeitsvorbereitung:  
Thorsten Becker  
Tel. +49 5257 9825-229  
Fax +49 5257 9825-220  
E-Mail tbecker@horatec.de



Möbelplanung:  
Iris Göllner  
Tel. +49 5257 9825-251  
Fax +49 5257 9825-220  
E-Mail igoellner@horatec.de



Gesamtes Team 5  
Sachsen / Sachsen-Anhalt /  
Thüringen

3



Außendienst:  
Dominik Liebeherr  
Tel. +49 5302 9175998  
Fax +49 5302 9174040  
Mobil +49 151 42637775  
E-Mail dliebeherr@horatec.de



Arbeitsvorbereitung:  
Johannes Blank  
Tel. +49 5257 9825-214  
Fax +49 5257 9825-220  
E-Mail jblank@horatec.de



Möbelplanung:  
Elmar Bettentrup  
Tel. +49 5257 9825-256  
Fax +49 5257 9825-220  
E-Mail ebettentrup@horatec.de



Gesamtes Team 3  
Niedersachsen

6



Außendienst:  
Bastian Halfpap  
Tel. +49 2603 6060507  
Fax +49 2603 931969  
Mobil +49 160 4779717  
E-Mail bhalfpap@horatec.de



Arbeitsvorbereitung:  
Henning Dieks  
Tel. +49 5257 9825-212  
Fax +49 5257 9825-220  
E-Mail hdieks@horatec.de



Möbelplanung:  
Ferdinand Adolphs  
Tel. +49 5257 9825-252  
Fax +49 5257 9825-220  
E-Mail fadolpsh@horatec.de



Gesamtes Team 6  
Rheinland-Pfalz

4b



Außendienst:  
Lutz Wildgrube  
Tel. +49 5257 9825-282  
Fax +49 5257 9825-220  
Mobil +49 172 4471111  
E-Mail lwildgrube@horatec.de



Arbeitsvorbereitung  
Carina Thiel  
Tel. +49 5257 9825-280  
Fax +49 5257 9825-220  
E-Mail cthiel@horatec.de



Möbelplanung:  
Jörg Tolke  
Tel. +49 36424 781738  
Fax +49 36424 781739  
E-Mail jtolke@horatec.de



Gesamtes Team 4a  
Berlin / Brandenburg nord

7



Außendienst:  
Helmut Saal  
Tel. +49 9161 88395-11  
Fax +49 9161 88395-12  
Mobil +49 160 4779716  
E-Mail hsaal@horatec.de



Arbeitsvorbereitung:  
Carlo Landwehr  
Tel. +49 5257 9825-262  
Fax +49 5257 9825-220  
E-Mail clandwehr@horatec.de





Möbelplanung:  
Peter Wolf  
Tel. +49 5257 9825-231  
Fax +49 5257 9825-220  
E-Mail pwolf@horatec.de



Gesamtes Team 7  
Nord-Bayern



## Von Frankfurt bis München...

<p><b>9</b></p>  <p><b>Außendienst:</b> Erkan Yavuz Tel. +49 7236 9819235 Fax +49 7236 9825037 Mobil +49 171 5619718 E-Mail eyavuz@horatec.de</p>		<p><b>Arbeitsvorbereitung:</b> Theresa Fromme Tel. +49 5257 9825-240 Fax +49 5257 9825-220 E-Mail tfromme@horatec.de</p> <p><b>Möbelplanung:</b> Stefan Zink Tel. +49 5257 9825-264 Fax +49 5257 9825-220 E-Mail szink@horatec.de</p>	 <p><b>Gesamtes Team 8</b> Baden-Württemberg</p>
<p><b>9</b></p>  <p><b>Außendienst:</b> Wolfgang Dürr Tel. +49 7345 238100-8 Fax +49 7345 238100-9 Mobil +49 175 7256112 E-Mail wduerr@horatec.de</p>		<p><b>Arbeitsvorbereitung:</b> Jan Philipp Griese Tel. +49 5257 9825-236 Fax +49 5257 9825-220 E-Mail jpgriese@horatec.de</p> <p><b>Möbelplanung:</b> Dorit Dürr Tel. +49 5257 9825-269 Fax +49 5257 9825-220 E-Mail dduerr@horatec.de</p>	 <p><b>Gesamtes Team 9</b> Württemberg / Süd-West-Bayern</p>
<p><b>10</b></p>  <p><b>Außendienst:</b> Sebastian Schosser Tel. +49 871 43029135 Fax +49 871 43029136 Mobil +49 175 1840334 E-Mail sschosser@horatec.de</p>		<p><b>Arbeitsvorbereitung:</b> Mathias Brinkhaus Tel. +49 5257 9825-268 Fax +49 5257 9825-220 E-Mail mbrinkhaus@horatec.de</p> <p><b>Möbelplanung:</b> Ferdinand Adolphs Tel. +49 5257 9825-252 Fax +49 5257 9825-220 E-Mail fadolp@horatec.de</p>	 <p><b>Gesamtes Team 10</b> Süd-Ost-Bayern</p>
<p><b>11</b></p>  <p><b>Außendienst:</b> Werner Ruchti Tel. +41 32 622 1412 Fax +41 32 633 1412 Mobil +41 79 607 1412 E-Mail wruchti@horatec.ch</p>		<p><b>Arbeitsvorbereitung:</b> Corinna Kleine-Knetter Tel. +49 5257 9825-266 Fax +49 5257 9825-220 E-Mail ckleine-knetter@horatec.de</p> <p><b>Möbelplanung:</b> Werner Ruchti Tel. +41 32 622 1412 Fax +41 32 633 1412 Mobil +41 79 607 1412 E-Mail wruchti@horatec.ch</p>	 <p><b>Gesamtes Team 11</b> Schweiz</p>
<p><b>12</b></p>  <p><b>Vertriebsgebiet</b> Österreich Tel. +49 5257 9825-0 Fax +49 5257 9825-220 E-Mail austria@horatec.at</p>		<p><b>Arbeitsvorbereitung:</b> Jan Philipp Griese Tel. +49 5257 9825-236 Fax +49 5257 9825-220 E-Mail jpgriese@horatec.de</p> <p><b>Möbelplanung:</b> Thomas Buller Tel. +49 5257 9825-267 Fax +49 5257 9825-220 E-Mail tbuller@horatec.de</p>	 <p><b>Gesamtes Team 12</b> Österreich</p>

## Lieferzeiten

Stets aktuelle Informationen zu unseren Lieferzeiten finden Sie auf unserer Website. Scannen Sie dazu einfach den QR-Code oder folgen Sie der aufgeführten Navigation auf unserer Homepage.



[www.horatec.de](http://www.horatec.de)  
→ Über Horatec  
→ Lieferzeiten

 Das Sortiment

- Holzwerkstoffe
- PerfectSense Premium
- PerfectSense Span Matt
- Cleaf
- Furnierspan, Kantenbearbeitung
- Desktop Möbellinoleum
- Lackfronten, Lackmöbel
- Lackfronten mit Anti-Fingerprint
- Starkfurnierfronten Balkeneiche und Asteiche
- Alurahmenfronten
- Rollladensysteme
- Beschlagtechnik
- Schubkästen
- Schieben und Falten
- Gleittüren

 Planung und Abwicklung

- Planungsservice, Stückliste, Bilderservice
- Roomdesigner
- Möbelbibliotheken
- Möbeldesigner
- SketchUp-PlugIn
- Lizenzen und Preise, Schulungsinhalte

 Kommunikation und Service

- Schulungen und Seminare
- Tischlerwebsite

 Die Prozesskette

- Nachhaltigkeit
- Unsere Teams
- Ihre Ansprechpartner

Farbabweichungen, Druckfehler, Irrtümer sowie z.B. technische Änderungen und Sortimentsveränderungen während der Kataloglaufzeit vorbehalten.



# Von Frankfurt bis München...

8



**Außendienst:**  
Erkan Yavuz  
Tel. +49 7236 9819235  
Fax +49 7236 9825037  
Mobil +49 171 5619718  
E-Mail eyavuz@horatec.de



**Arbeitsvorbereitung:**  
Theresa Fromme  
Tel. +49 5257 9825-240  
Fax +49 5257 9825-220  
E-Mail tfromme@horatec.de



**Möbelplanung:**  
Stefan Zink  
Tel. +49 5257 9825-264  
Fax +49 5257 9825-220  
E-Mail szink@horatec.de



**Gesamtes Team 8**  
Baden-Württemberg

9



**Außendienst:**  
Wolfgang Dürr  
Tel. +49 7345 238100-8  
Fax +49 7345 238100-9  
Mobil +49 175 7256112  
E-Mail wduerr@horatec.de



**Arbeitsvorbereitung:**  
Jan Philipp Griese  
Tel. +49 5257 9825-236  
Fax +49 5257 9825-220  
E-Mail jpgriese@horatec.de



**Möbelplanung:**  
Dorit Dürr  
Tel. +49 5257 9825-269  
Fax +49 5257 9825-220  
E-Mail dduerr@horatec.de



**Gesamtes Team 9**  
Württemberg /  
Süd-West-Bayern

10



**Außendienst:**  
Sebastian Schosser  
Tel. +49 871 43029135  
Fax +49 871 43029136  
Mobil +49 175 1840334  
E-Mail sschosser@horatec.de



**Arbeitsvorbereitung:**  
Mathias Brinkhaus  
Tel. +49 5257 9825-268  
Fax +49 5257 9825-220  
E-Mail mbrinkhaus@horatec.de



**Möbelplanung:**  
Ferdinand Adolphs  
Tel. +49 5257 9825-252  
Fax +49 5257 9825-220  
E-Mail fadolp@horatec.de



**Gesamtes Team 10**  
Süd-Ost-Bayern

11



**Außendienst:**  
Werner Ruchti  
Tel. +41 32 622 1412  
Fax +41 32 633 1412  
Mobil +41 79 607 1412  
E-Mail wruchti@horatec.ch



**Arbeitsvorbereitung:**  
Corinna Kleine-Knetter  
Tel. +49 5257 9825-266  
Fax +49 5257 9825-220  
E-Mail ckleine-knetter@horatec.de



**Möbelplanung:**  
Werner Ruchti  
Tel. +41 32 622 1412  
Fax +41 32 633 1412  
Mobil +41 79 607 1412  
E-Mail wruchti@horatec.ch



**Gesamtes Team 11**  
Schweiz

12



**Vertriebsgebiet**  
Österreich  
Tel. +49 5257 9825-0  
Fax +49 5257 9825-220  
E-Mail austria@horatec.at



**Arbeitsvorbereitung:**  
Jan Philipp Griese  
Tel. +49 5257 9825-236  
Fax +49 5257 9825-220  
E-Mail jpgriese@horatec.de



**Möbelplanung:**  
Thomas Buller  
Tel. +49 5257 9825-267  
Fax +49 5257 9825-220  
E-Mail tbuller@horatec.de



**Gesamtes Team 12**  
Österreich

## Lieferzeiten

Stets aktuelle Informationen zu unseren Lieferzeiten finden Sie auf unserer Website. Scannen Sie dazu einfach den QR-Code oder folgen Sie der aufgeführten Navigation auf unserer Homepage.



[www.horatec.de](http://www.horatec.de)  
→ Über Horatec  
→ Lieferzeiten







---

# Möbelfertigteile für Profis: made by Horatec.

---

Ihr Leithändler:

---

**horatec GmbH**

Josef-Förster-Straße 9  
D-33161 Hövelhof

Tel. +49 5257 9825-0  
Fax +49 5257 9825-220

info@horatec.de  
www.horatec.de

[horatec.com](http://horatec.com)

Horatec GmbH

horatecgmbh







# Möbelfertigteile für Profis: made by Horatec.



## Alois Mayr Bauwaren GmbH

Innsbrucker Str. 110  
A-6300 Wörgl

Tel. +43 5332 795-0  
Fax +43 5332 795-105

info@alois-mayr.at  
www.alois-mayr.at

horatec.com

Horatec GmbH

horatecgmbh

